

WYBOT

Robotic Pool Cleaner User Manual

WYBOT S2(WY210C)

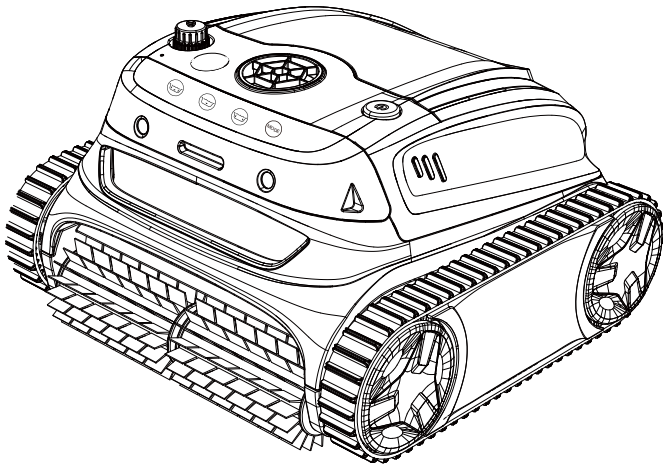

EN

Read through the entire manual before running your new robotic pool cleaner, and keep this manual handy for your reference.

WYBOT

Thank you for choosing WYBOT products, your support means a lot to us. Continuous providing the best solution to free you up from pool cleaning and enjoy your family time is always our pursuit.

WYBOT Robotic Pool Cleaner is dedicated to serving you high efficiency, low power consumption, easy operation and thorough pool cleaning work.

Its unique appearance and reliable functions as one-button activation, powerful suction and scrubbing, fine filtration, smart navigation, remote control, and high compatibility with various pool shapes and constructions materials assure you a convenient, intelligent, and optimal pool cleaning.

Feel free to contact us by Email or visit our website with any questions. We are very glad to hear your advice on our continuous improvement.

Read the manual carefully before you use the cleaner. Your safety is the most important thing. Please read through and operate the device as per instructions, WYBOTICS Co., Ltd. is not held liable for any loss or injury caused by improper use.

Warning

Failure to operate the device as per the warnings can result in serious injury, electrocution or death.

1. Use only the accessories recommended or sold by WYBOTICS Co., Ltd.
2. Dry the charging port after each cleaning. Wet charging port may cause an electric shock.
3. Do not charge the cleaner when it is running (the indicator is on).
4. Use only the original and authorized power charger. Avoid charging any other devices with this charger. Improper use may result in overheating or corrosive liquid leakage from the battery.
5. Make sure the electrical outlet is protected by a ground fault circuit interrupter (GFCI) and an earth leakage interrupter (ELI).
6. Do not use a cord-damaged charger to avoid any electric shock.
7. Do not try to use extension cord to connect the charger.
8. Never allow children to ride on the cleaner or play with it as a toy.
9. Do not allow child to operate or maintain the device.
10. Do not enter the pool when the cleaner is working in it.
11. Never expose or charge the device in flammable environments.
12. Only licensed professionals can disassemble the sealed parts of the cleaner.

Caution

Failure to operate the device as per the cautions can cause a damage to the device or personal injury.

1. Charge the unit before first use.
2. Do not over charge the cleaner, which will reduce the battery life.
3. Charge the cleaner prior to being stored for a long time (over 6 months) to maintain an optimal battery life.
4. Do not operate the cleaner while pool filter is running.
5. Remember to wash and clean the filter basket and cotton foam after each use.
6. Store the cleaner in a cool and ventilated place, away from direct sunshine or any heat source.
7. Use only the pool cleaner in the following water conditions:

Chlorine	Max 4 mg/L
pH	7.0 - 7.8
Temperature	41 - 95 °F (5 - 35 °C)
NaCl	Maximum 5000 PPM

CONTENTS

WYBOT S2(WY210C) AT A GLANCE	01
Product External Overview	01
Product Internal Overview	02
Packing List	02
GET STARTED	03
Charge your new WYBOT S2(WY210C)	03
Setup your new WYBOT S2(WY210C)	04
<i>Connect to your App</i>	<i>05</i>
<i>Choose your cleaning mode</i>	<i>05</i>
Run your new WYBOT S2(WY210C)	06
DO A FILTER CLEANING	08
DEVICE SPECIFICATION	09
LIMITED WARRANTY	09
HOW TO MAINTAIN YOUR DEVICE	10
FAQ & TROUBLE SHOOTING	10
CERTIFICATION	12
WYBOT CUSTOMER CARE	12

WYBOT S2(WY210C) AT A GLANCE

Product External Overview

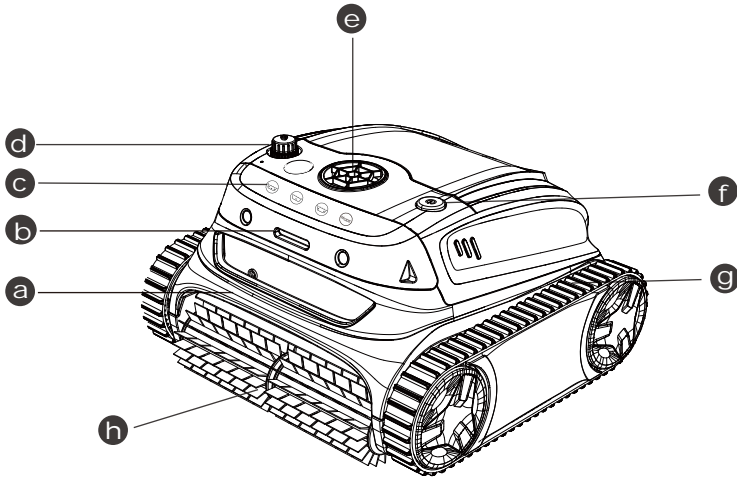

- a** Handle
Remove and transport the device with it
- b** LED Indicator
Different light colors to indicate device status
- c** Cleaning Mode
Customize cleaning needs on the cleaner
- d** Charging Port
Connect the charger
- e** Pump
pump out water through the window
- f** on/off Button
Turn on/ turn off the device
- g** Track
Enhance device's capability in climbing walls and various obstacles
- h** Scrubbing Brush
Knock loose all dirt and roll them all into the device

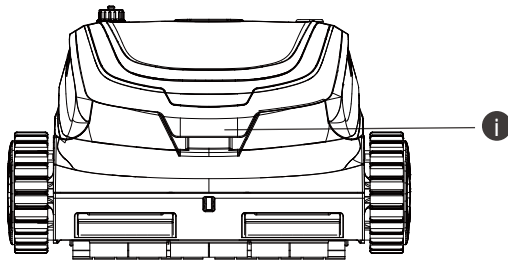

- i** Lid Open Button
Open the cover to take out the filter basket

Product Internal Overview

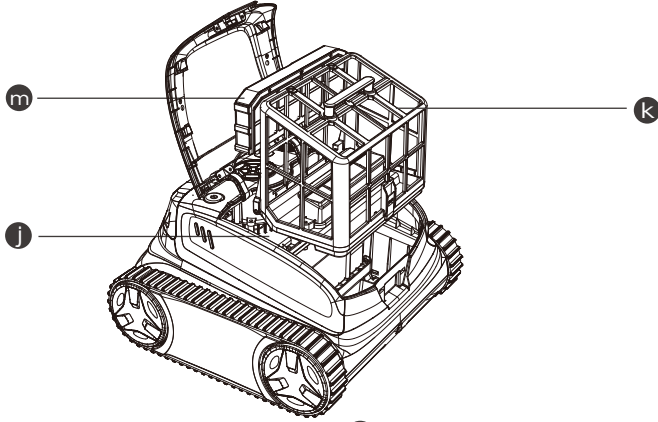

j Sealed Part

Important components are sealed there. For your safety, do not try to disassemble it without authorization.

k Filter Basket (180µm)

Store collected dirt and debris, need to be installed before cleaning, and washed after each use.





m Filter Foam (Cotton foam)

An auxiliary filter to help trap the fine dirty particles. Recommend to use it for floor cleaning.

Please do not install it when the pool water is heavy dusty, it may influence the operation of the cleaner.

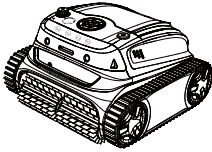
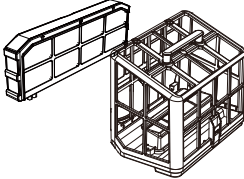
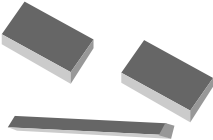
Do not operate the device when the top cover or scrubbing brushes are broken. If there is any liquid leakage from the sealed part, stop charging or running the device.

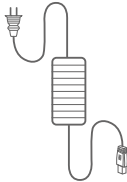
Packing List

 <p>Device x 1</p>	 <p>Filter x 2</p>	 <p>Floating Parts</p>	
 <p>User Manual x 1</p>	 <p>Quick Start Guide x 1</p>	 <p>Charger x 1</p>	 <p>Hook x 1</p>

Charge your new WYBOT S2(WY210C)

The device has a lithium-ion rechargeable battery, and you need to charge the battery before first use and when the battery is low.

Connect your device to a power outlet using the included cable and adaptor.

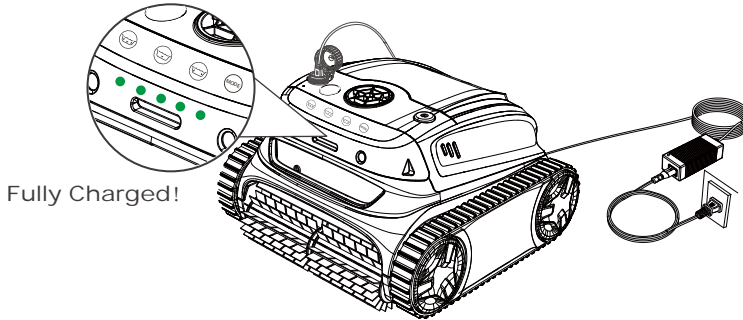

Note:

1. When charging, you should ensure your device at least 3m (appr. 10ft) away from the edge of the pool.
2. For reducing fire risk, keep your device and adaptor away from direct sunshine or water when charging.
3. For your important safety, you need to double check the device is powered off and the charging port is dry before charging.
4. The best charging environment is temperature at 32°F -95°F (0°C -35°C), RH at 5%-95%.

The adaptor has an indicator, Which will display blue light ● indicating the power supply status.

The LED indicators in the front of the cleaner turn solid green light one by one when charging, and all LED lights turn ● when fully charged.

Below is the indication of the LED lights, you may refer it to know different device status.

● Quantity	Battery Level (%)
●	0-20
● ●	20-40
● ● ●	40-60
● ● ● ●	60-80
● ● ● ● ●	80-100

Below is the indication of the LED lights, you may refer to it to know different device status.

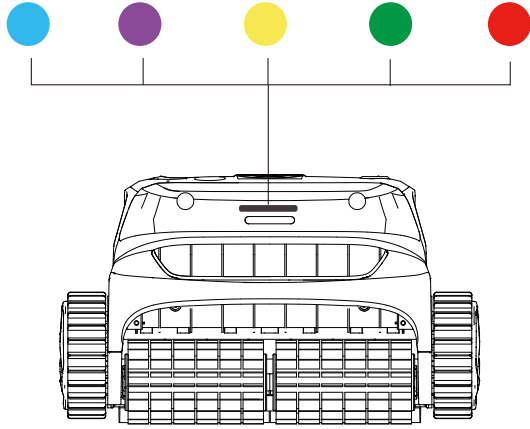

LED Light	Indication	Status
●	Solid	Power On
	Flashing	Under working
●	Solid	Connecting to App
●	Flashing	Low battery or under self-parking in the pool
●	Flashing	Charging in progress
	Solid	Fully charged
●	Solid or flashing	Fault

Setup your new WYBOT S2(WY210C)

Turn on the device by pressing the on/off button. The LED indicator on the front will display a solid green ● to display current battery level and then a solid blue ● when the device is on. If the battery level is too low to start cleaning, the LED lights will show a flashing ●

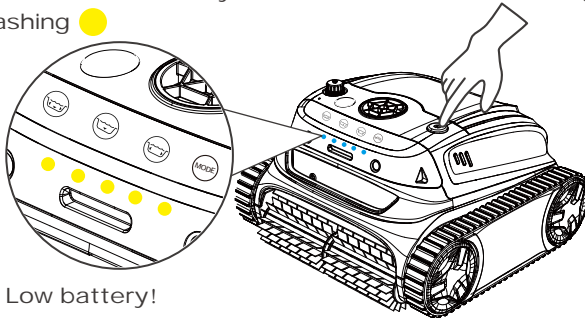

Low battery!

Note:

1. When yellow lights flash, you should charge the device immediately.
2. If red LED lights on, you can find solution from trouble shooting in this manual or call for service.

Connect to your App





You can download the WYBOT App to your smart mobile device by scanning QR code below, or from Google Play or App Store.

	iOS	Android
	iOS 15.0 or later	Android 8.0 or later

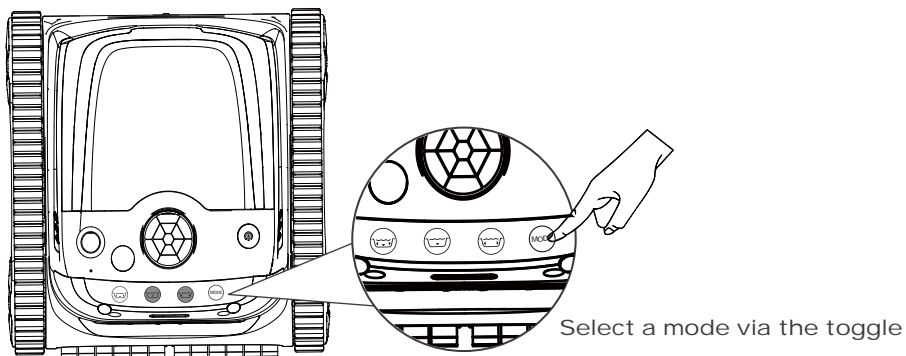
Choose your cleaning mode

You can choose a cleaning mode for your cleaner on the device or through the app after connecting to your App.



Icon	Indication
	Toggle a cleaning mode
	Wall*1 then floor*1 (default) There are two types of full-pool cleaning in the app, you can customize this icon there.
	Pool floor cleaning There are three types of floor cleaning in the app, you can customize this icon there.
	Pool walls cleaning

Note:

1. There are more cleaning mode options in the app, and you can refer to it below.

Mode	Cleaning Coverage
Standard Full Pool	Wall+ Floor+Waterline
Floor Only	Pool Floors
Wall Only	Pool Walls
Waterline	Pool Waterline
Wall then floor (Combo)	Wall *1+ Floor *1
Eco floor	Eco mode, floor cleaning only
Turbo Floor	Strong cleaning, floor cleaning only

2. You should modify your cleaning modes via App when out of pool.

3. If the device restarts, it will automatically enter the cleaning mode you set last time.

Run your new WYBOT S2(WY210C)

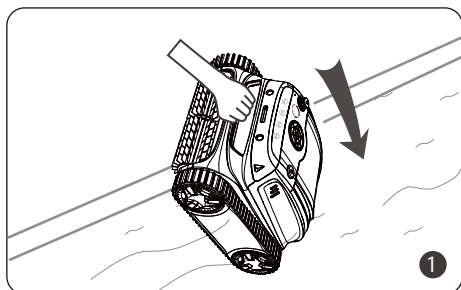

Hold the handle of the cleaner, and put it into the pool vertically.

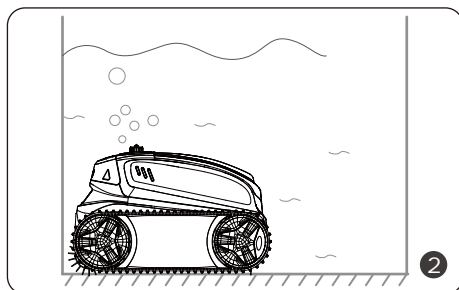

Let it sink down to the floor to empty trapped air inside.

Note:

To achieve an optimal cleaning performance, you should ensure the water depth of the pool is at least 19.5 in (50 cm) high from the top of the device.

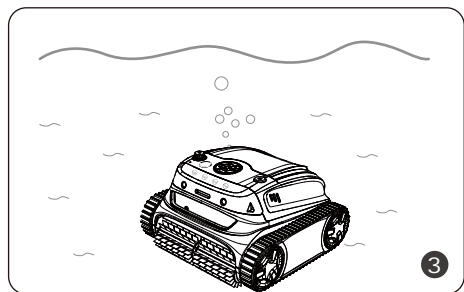

About 20 seconds of self-calibration, the indicator light will turn to be a flashing blue. The cleaner is ready to clean.

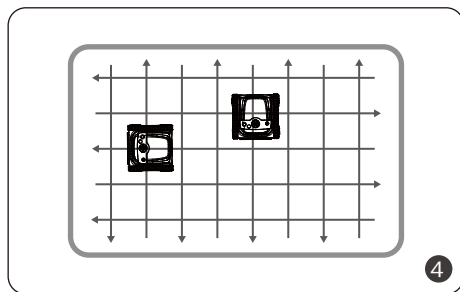

The cleaner begins to clean walls, floor and waterline as default or your set through App.

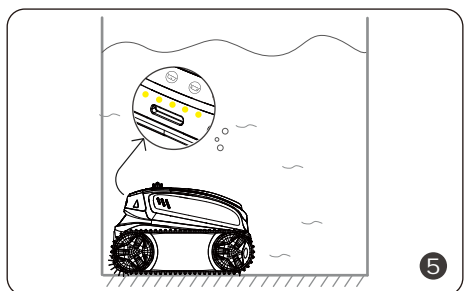

The device will automatically move to stop by the edge of wall when finishing cleaning or battery low.

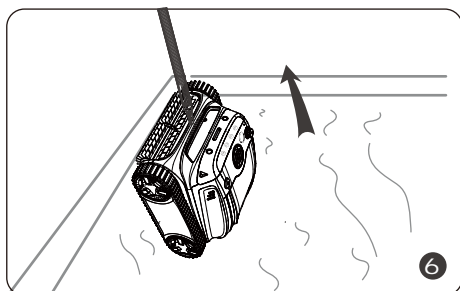

You can insert the included hook into a pool pole and lift the cleaner out of the pool.

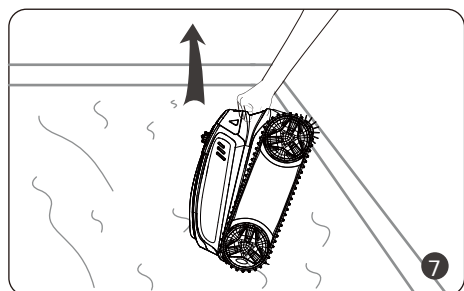

You should take the cleaner out vertically to drain inside water out quickly.

DO A FILTER CLEANING

Press the filter cover handle and lift the cover up.

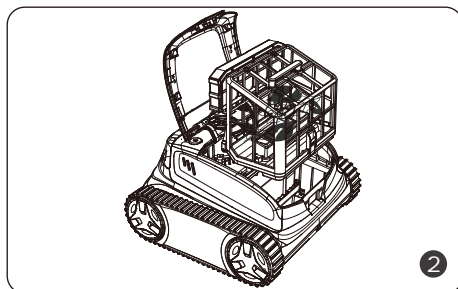
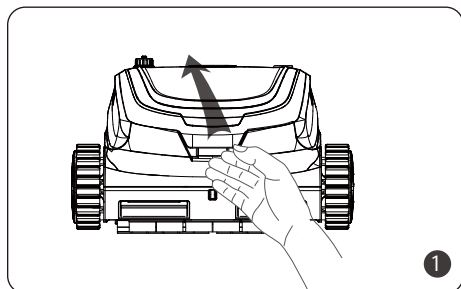

Note:

1. You should ensure the device is power off when open the top cover.
2. You need to clean the filter basket after each use.

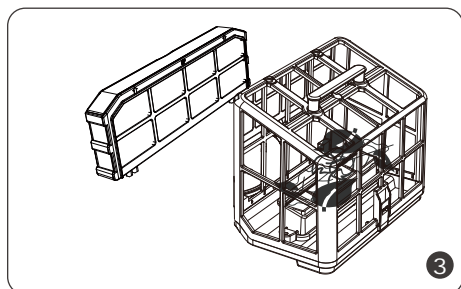

Take out the filter basket and cotton foam.

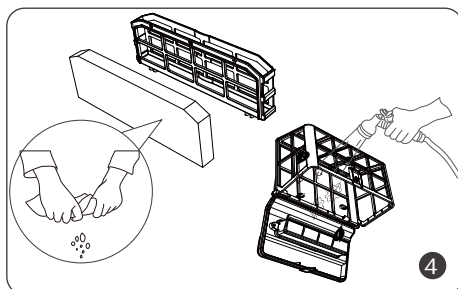

Empty all debris and rinse it with clean water.

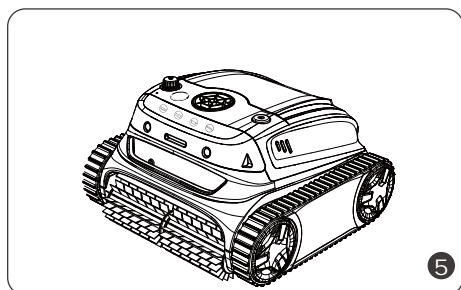

After rinsing, put the filter basket and cotton foam into the cleaner and close the cover.

- As electric components inside the cleaner, store the cleaner in a cool and ventilated place, away from direct sunshine or any heat source.
- Charge the cleaner prior to being stored for a long time (over 6 months) to maintain an optimal battery life.

DEVICE SPECIFICATION

Model	WYBOT S2(WY210C)
Pool Size	Up to 300m ² (3229ft ²)
Depth	9.8ft (3m)
Device Dimension	400(L)*390(W)*255(H) mm
Weight	8.5 Kg
Runtime	3.5 hours
Charging Time	3 hours
Voltage	Battery/25.2V
Power	90W
Charger Input	100-240V, 47-63Hz
Charger Output	29.4V/3A
Battery Capacity	7800mAh
Filtration	Double-level
Flow Rate	14m ³ /H
Moving Speed	10m/min.
Water Resistance	IPX8
OTA upgrading	Available
App Connection	Available

LIMITED WARRANTY

1. All WYBOT pool cleaners in the market have been inspected and licensed to be sold as per local laws.
2. The warranty duration for battery, motor and PCB is two (2) years from the purchasing date. Consumable parts, including filter basket, brush, wheels etc., are beyond warranty.
3. The warranty apply only to original buyers, and not valid to resale and any other

kinds of transfer.

4. Any damages to the unit caused by improper use, unauthorized repair or disassembly are not covered by WYBOTICS Co., Ltd.'s warranty.
5. The order number or record must be presented for any claim or repair within the warranty period.

HOW TO MAINTAIN YOUR DEVICE

You should follow the steps to store your cleaner to maintain good performance.

- a) Ensure the device is power off
- b) Dry out the cleaner and filter basket
- c) Fully charge the battery
- d) Store the cleaner in a cool and ventilated place, away from direct sunshine, heat source, frost and squeezing with an ambient temperature between 5°C/ 41°F and 45°C / 113°F.
- e) Charge the cleaner every three months to ensure an optimal battery life.

Note:

If your device do not work after a long-term low battery life or being off, please contact after-sale team for help. For your safety, do not try to disassemble it without authorization.

FAQ & TROUBLE SHOOTING

Q: What pool shapes and construction materials is the cleaner suitable for?

A: The machine can be applied to rectangle, oval, or irregular shapes of in-ground swimming pools. Applicable construction materials include PVC, gunite, tile and other materials.

Q: Will obstacles such as steps, shallow water areas, drains, slopes etc. in the swimming pool affect the running?

A: The machine can climb steps, drains, and shallow water areas. The above obstacles may influence its cleaning path, but will not affect the operation of the machine.

If you encounter the following situations when using the cleaner, you can check the table and solve them by yourself.

Note:

If you can not find a solution from the table, please contact after-sale team.

No.	Issues	Details	Possible Causes	Suggested Solution
1	Device does not work	A solid red light	Impeller is stuck	Check the impeller and clean foreign
		A flashing red light	Motor protection	Restart
		A flashing red light	Not put the device into the water or the pool water is too shallow	Restart and put it into the pool immediately. Be sure the water depth is over 0.5m.
		A breathing yellow light	Battery low	Fully charge the device and restart
2	Unable to charge	Charger light flashes	Poor contact	Re-plug the charger
3	Do not climb walls		Slippery construction materials	Stick adhesive blocks (Contact after-sale team for instruction)
			Too dirty water	Clean the filter basket
4	Abnormal wall climbing	Climbing slowly	Filter basket blocked	Clean the filter basket
		Sinking down away from wall or floating on the water	Intake air	Stick adhesive blocks (Contact after-sale team for instruction)
			Filter basket blocked	Clean the filter basket
5	only clean part area and cannot clean the entire pool		Wrong cleaning mode	Connect to the App and re-choose a suitable cleaning mode
			Firmware not latest	Connect to the App and update the firmware
6	front side up when on the floor		Filter basket blocked	Clean the filter basket
7	Do not clean as set cleaning path		Encounter Obstacles	Clean the filter basket
	stuck at water drains		Drain height is over 3cm	Help the machine away from the obstacle
	Unable to connect to the App		Device power off	Restart
8	The APP cannot be connected when the device is in the pool		Not available	Connect the device on the shore

CERTIFICATION

WYBOT robotic pool cleaners have passed all performance and reliability tests and also has obtained relevant certifications from the countries in which they are sold. you can rest assured.



WYBOT CUSTOMER CARE

Due to the need for continuous products improvement, the products in the manual are subject to the real products, and WYBOTICS Co., Ltd. reserves the right to update products.

If you encounter any problems during use, please contact after-sale team.
For more details, please contact WYBOTICS website www.wybotpool.com

Wybot Customer Service:

Email: support@wybotpool.com

Facebook: @WybotPool

Tel: 1-866-777-6655

WYBOT

www.wybotpool.com

Email: support@wybotpool.com

Facebook: @WybotPool

WYBOTICS CO.,LTD

No.30, Zhongnan 4th Street West Zone, TEDA Tianjin, China

All trade names are registered trademarks of respective manufacturers listed.



WYBOT

ROBOT NETTOYEUR DE PISCINE Manuel de l'Utilisateur

WYBOT S2(WY210C)

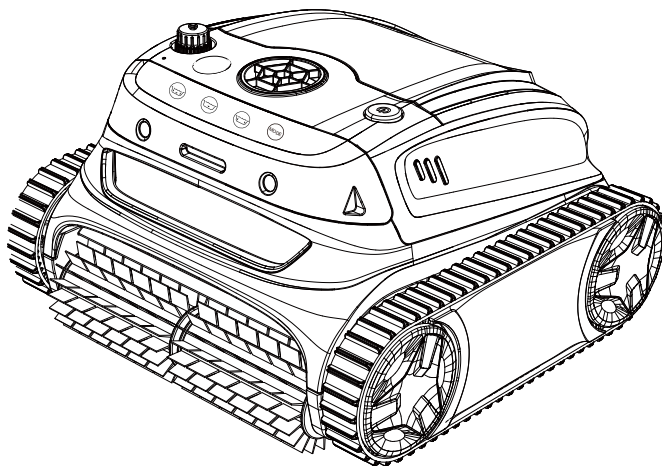

FR

Lisez l'intégralité le manuel avant d'utiliser votre nouveau robot nettoyeur de piscine et conservez ce manuel à votre portée comme référence.

WYBOT

Merci d'avoir choisi les produits WYBOT, votre soutien compte beaucoup pour nous. Notre objectif est de fournir en permanence la meilleure solution pour vous libérer du nettoyage de la piscine et profiter de votre temps en famille.

Le robot nettoyeur de piscine WYBOT est destiné à vous offrir une grande efficacité, une faible consommation d'énergie, une utilisation facile et un travail de nettoyage approfondi.

Son apparence unique et ses fonctions fiables telles que l'activation à un bouton, l'aspiration et le nettoyage puissants, la filtration fine, la navigation intelligente, la télécommande et la haute compatibilité avec diverses formes de piscine et matériaux de construction vous assurent un nettoyage de piscine pratique, intelligent et optimal.

N'hésitez pas à nous contacter par e-mail ou à visiter notre site Web pour toute question. Nous sommes très heureux d'entendre vos conseils sur notre amélioration continue.

Lisez attentivement le manuel avant d'utiliser le nettoyeur. Votre sécurité est la chose la plus importante. Veuillez lire attentivement et utiliser l'appareil conformément aux instructions, WYBOTICS Co. n'est pas responsable de toute perte ou blessure causée par une utilisation incorrecte.

Avertissement

Le fait de ne pas utiliser l'appareil conformément aux avertissements peut entraîner des blessures graves, une électrocution ou la mort.

1. Utilisez uniquement les accessoires recommandés ou vendus par WYBOTICS Co, Ltd.
2. Séchez le port après chaque nettoyage. Un port mouillé peut provoquer un choc électrique.
3. Ne chargez pas l'aspirateur lorsqu'il est en marche (l'indicateur est allumé).
4. Utilisez uniquement le chargeur original et autorisé. Évitez de charger d'autres appareils avec ce chargeur. Une utilisation inappropriée peut entraîner une surchauffe ou une fuite de liquide corrosif de la batterie.
5. Assurez-vous que la prise électrique est protégée par un disjoncteur de fuite à la terre (GFCI) et un disjoncteur différentiel (ELI).
6. N'utilisez pas un chargeur dont le cordon est endommagé afin d'éviter tout choc électrique.
7. N'essayez pas d'utiliser une rallonge pour connecter le chargeur.
8. Ne laissez jamais les enfants monter sur le nettoyeur ou s'en servir comme un jouet.
9. Ne laissez pas les enfants utiliser ou entretenir l'appareil.
10. N'entrez pas dans la piscine lorsque le nettoyeur y travaille.
11. Ne jamais exposer ou charger l'appareil dans des environnements inflammables.
12. Seuls des professionnels agréés peuvent démonter les pièces scellées de l'appareil.

Attention

Si l'appareil n'est pas utilisé conformément aux instructions, il risque d'être endommagé ou de blesser quelqu'un.

1. Chargez l'appareil avant la première utilisation.
2. Ne surchargez pas l'aspirateur, car cela réduirait la durée de vie de la batterie.
3. Chargez le nettoyeur avant de le ranger pour une longue période (plus de 6 mois) afin de maintenir une durée de vie optimale de la batterie.
4. N'utilisez pas le nettoyeur pendant que le filtre de la piscine est en marche.
5. N'oubliez pas de laver et de nettoyer le panier du filtre et la mousse de coton après chaque utilisation.
6. Conservez le nettoyeur dans un endroit frais et aéré, à l'abri de la lumière du soleil ou de toute source de chaleur.
7. Utilisez uniquement le nettoyeur de piscine dans les conditions d'eau suivantes :

Chlore	Maximum 4 mg/L
pH	7.0 - 7.8
Température	41 F - 95 F (5 C - 35 C)
NaCl	Maximum 5 000 ppm

Contenu

WYBOT S2(WY210C) EN UN COUP D'ŒIL	01
Présentation externe du produit	01
Présentation interne du produit	02
Liste de colisage	02
COMMENCER	03
Chargez votre nouveau WYBOT S2(WY210C)	03
Configurez votre nouveau WYBOT S2(WY210C)	04
<i>Connectez-vous à votre application</i>	<i>05</i>
<i>Choisissez votre mode de nettoyage</i>	<i>05</i>
Lancer votre nouveau WYBOT S2(WY210C)	06
FAIRE UN NETTOYAGE DU FILTRE	08
CARACTÉRISTIQUE DE L'APPAREIL	09
GARANTIE LIMITÉE	09
COMMENT ENTRETENIR VOTRE APPAREIL	10
FAQ ET DÉPANNAGE	10
CERTIFICATION	12
SERVICE CLIENTÈLE WYBOT	12

Présentation externe du produit

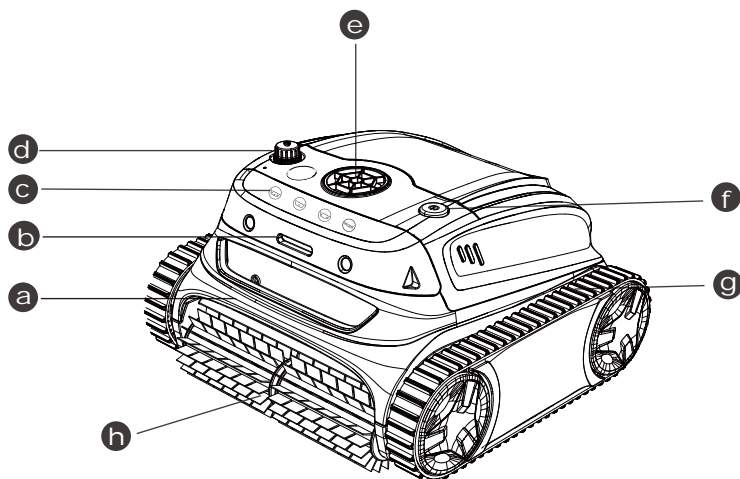

- a** **Poignée**
Retirez et transportez l'appareil avec
- b** **Indicateur LED**
Différentes couleurs de lumière pour indiquer l'état de l'appareil
- c** **Mode de nettoyage**
Personnaliser les besoins de nettoyage sur le nettoyeur
- d** **Port de chargement**
Connecter le chargeur
- e** **Pompe**
pomper l'eau par la fenêtre
- f** **Bouton ON / OFF**
Allumer/éteindre l'appareil
- g** **Piste**
Améliorer la capacité de l'appareil à escalader des murs et divers obstacles
- h** **Brosse de lavage**
Enlevez toutes les saletés et roulez-les toutes dans l'appareil

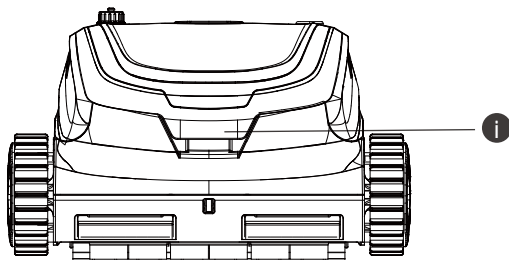

- i** **Bouton d'ouverture du couvercle**
Ouvrez le couvercle pour retirer le panier-filtre

Présentation interne du produit

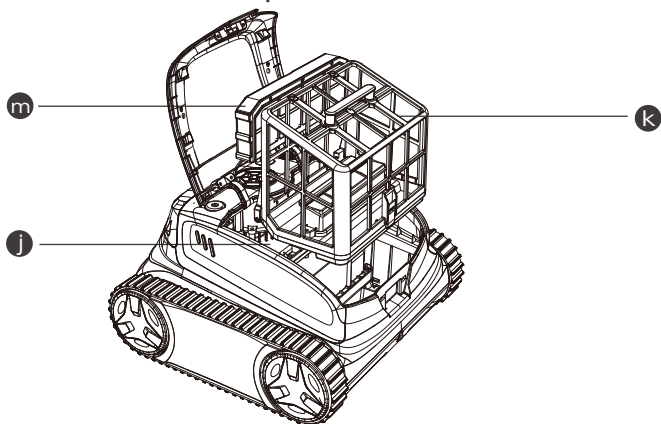

j Pièce scellée

Les composants importants y sont scellés. Pour votre sécurité, n'essayez pas de le démonter sans autorisation.

k Panier filtre (180um)





Stockez la saleté et les débris collectés qui doivent être installés avant le nettoyage et lavés après chaque utilisation.

m Mousse de filtre (mousse de coton)

Un filtre auxiliaire pour aider à piéger les fines particules sales. Je recommande de l'utiliser pour le nettoyage des sols. Veuillez ne pas l'installer lorsque l'eau de la piscine est très poussiéreuse, cela pourrait influencer le fonctionnement du nettoyeur.

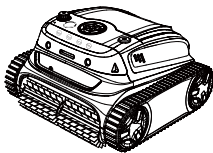
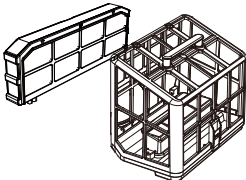
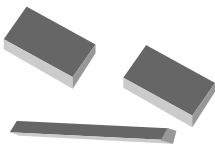
N'utilisez pas l'appareil lorsque le capot supérieur ou les brosses à récurer sont cassés. En cas de fuite de liquide de la partie scellée, arrêtez de charger ou de faire fonctionner l'appareil.

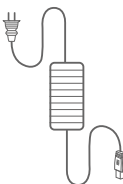
Liste de colisage

 <p>Appareil x 1</p>	 <p>Filtre x 2</p>	 <p>Pièces flottantes</p>	
 <p>Manuel d'utilisation x1</p>	 <p>Guide de démarrage rapide x1</p>	 <p>Chargeur x 1</p>	 <p>Crochet x 1</p>

Chargez votre nouveau WYBOT S2(WY210C)

L'appareil est équipé d'une batterie rechargeable au lithium-ion. Vous devez charger la batterie avant la première utilisation et au moment où la batterie est faible.

Connectez votre appareil à une prise de à l'aide du câble et de l'adaptateur inclus.

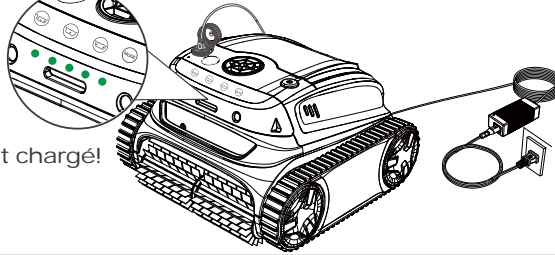

Complètement chargé!

NB:

1. Lors du chargement, vous devez vous assurer que votre appareil se trouve à au moins 3 m (environ) 10 pieds) loin du bord de la piscine.
2. Pour réduire les risques d'incendie, gardez votre appareil et votre adaptateur à l'abri de la lumière directe du soleil ou de l'eau lors du chargement.
3. Pour votre sécurité, vous devez vérifier que l'appareil est éteint et que le port est sec avant de le charger.
4. Le meilleur environnement est de 32 °F -95 °F (0°C-35°C), avec une humidité relative de 5 à 95%.

L'adaptateur est doté d'un indicateur qui affiche une lumière bleue ● indiquant l'état de l'alimentation électrique.

Les indicateurs LED à l'avant du nettoyeur s'allument en vert fixe un par un pendant la charge, et tous les indicateurs LED ● s'allument lorsque le nettoyeur est complètement chargé.

Vous trouverez ci-dessous l'indication des voyants LED, vous pouvez vous y référer pour connaître l'état des différents appareils.

● Quantité	Niveau de batterie (%)
●	0-20
● ●	20-40
● ● ●	40-60
● ● ● ●	60-80
● ● ● ● ●	80-100

Vous trouverez ci-dessous l'indication des voyants LED, vous pouvez vous y référer pour connaître les différents états de l'appareil.

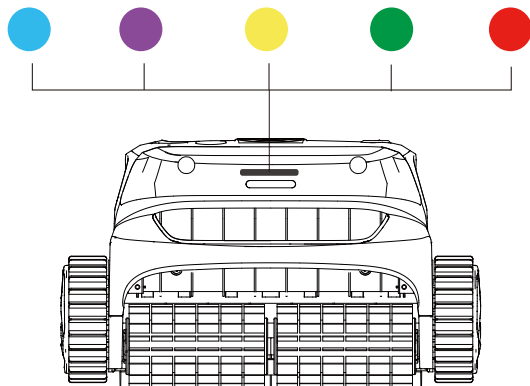

Lumière LED	Indication	Statut
●	Solide	Démarrage
	Clignotant	En cours d'exécution
●	Solide	Connexion à l'application
●	Clignotant	Batterie faible ou stationnement automatique dans la piscine
●	Clignotant	Chargement en cours
	Solide	Chargement en cours
●	Fixe ou clignotant	Défaut

Configurez votre nouveau WYBOT S2(WY210C)

Allumez l'appareil en appuyant sur le bouton on/off. L'indicateur LED situé à l'avant affiche un vert fixe ● pour indiquer le niveau actuel de la batterie, puis un bleu fixe ● lorsque l'appareil est allumé. Si le niveau de la batterie est trop faible pour commencer le nettoyage, les voyants LED afficheront un clignotement ●.

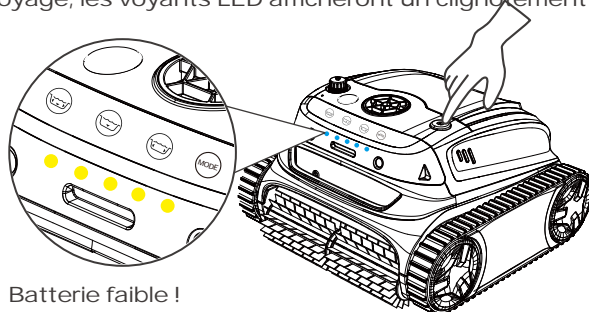

Batterie faible !

NB:

1. Lorsque les voyants jaunes clignotent, vous devez charger l'appareil immédiatement.
2. Si la LED rouge s'allume, vous pouvez trouver une solution dans ce manuel ou appeler le service après-vente.

Connectez-vous à votre application

Vous pouvez télécharger l'application WYBOT sur votre téléphone mobile en scannant le code QR ci-dessous, ou depuis Google Play ou App Store.



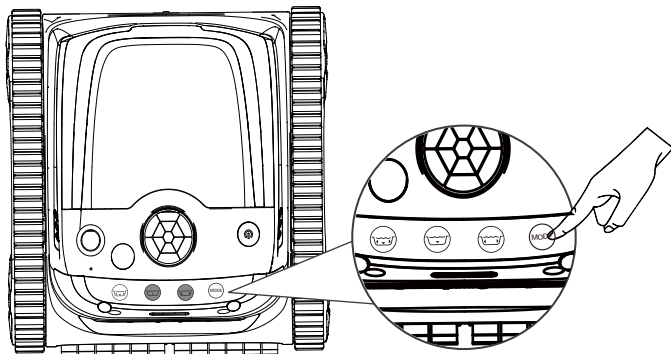

	iOS	Android
	iOS 15.0 ou version ultérieure	Android 8.0 ou version ultérieure

Choisissez votre mode de nettoyage

Vous pouvez choisir un mode de nettoyage pour votre nettoyeur sur l'appareil ou via l'application après que vous êtes connecté à votre application.



Sélectionner un mode à l'aide du bouton de basculement

Icône	Indication
	Basculer d'un mode de nettoyage à l'autre
	Mur*1 puis sol*1 (par défaut) existe deux types de nettoyage complet de la piscine dans l'application <u>vous pouvez y personnaliser cette icône.</u>
	Nettoyage du sol de la piscine existe trois types de nettoyage des sols dans l'application, vous pouvez y personnaliser cette icône.
	Nettoyage des parois de la piscine

NB:

1. existe d'autres options de mode de nettoyage dans l'application et vous pouvez vous y référer ci-dessous.

Mode	Couverture de nettoyage
Piscine complète standard	Mur + Sol + Ligne de flottaison
Sol uniquement	Sols de piscine
Mur uniquement	Parois de piscine
Ligne de flottaison	Ligne de flottaison de la piscine
Mur puis sol (Combo)	Mur *1+ Sol *1
Sol écologique	Mode écologique, nettoyage des sols uniquement
Plancher Turbo	Nettoyage intensif, nettoyage des sols uniquement

2. Vous devez modifier vos modes de nettoyage via l'application lorsque vous êtes hors de la piscine.

3. Si l'appareil redémarre, il entre automatiquement dans le mode de nettoyage que vous avez défini la dernière fois.

Lancer votre nouveau WYBOT S2(WY210C)

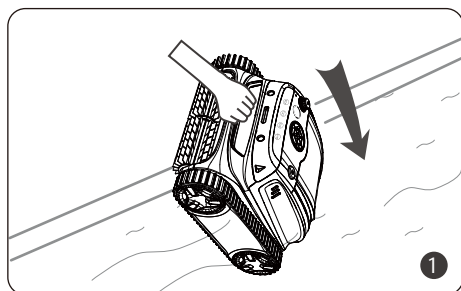

Tenez la poignée du nettoyeur et mettez-le verticalement dans la piscine.

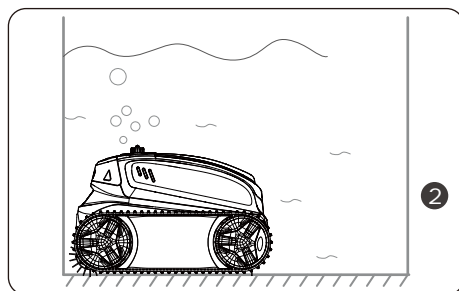

Laissez-le couler jusqu'au sol pour vider l'air emprisonné à l'intérieur.

NB:

Pour obtenir des performances optimales, vous devez vous assurer que la profondeur de l'eau de la piscine est d'au moins 19,5, soit (50 cm) de hauteur à partir du haut de l'appareil.

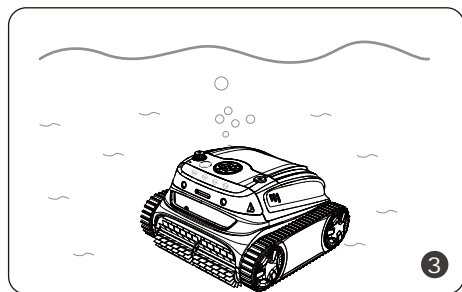

Après environ 20 secondes d'auto-calibrage, le voyant lumineux devient bleu clignotant. Le nettoyeur est prêt à nettoyer.

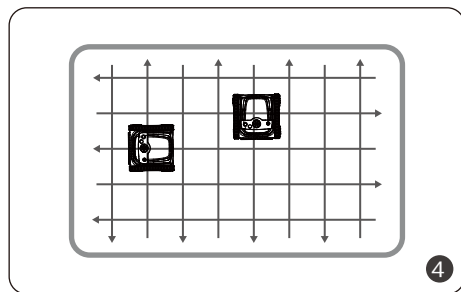

Le nettoyeur commence à nettoyer les murs, le sol et la ligne d'eau selon le réglage par défaut ou votre réglage par l'intermédiaire de l'application.

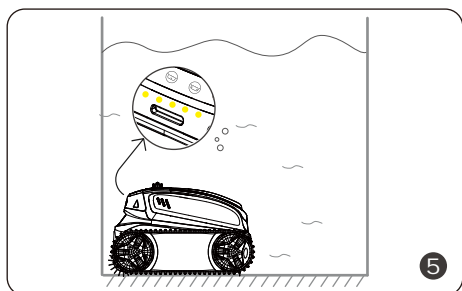

L'appareil se déplacera automatiquement pour s'arrêter près du bord du mur une fois le nettoyage terminé ou lorsque la batterie est faible.

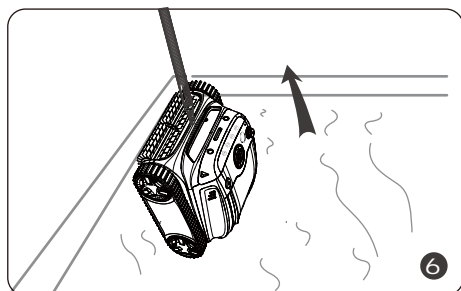

Vous pouvez insérer le crochet inclus dans une tige de la piscine et soulever le nettoyeur hors de la piscine.

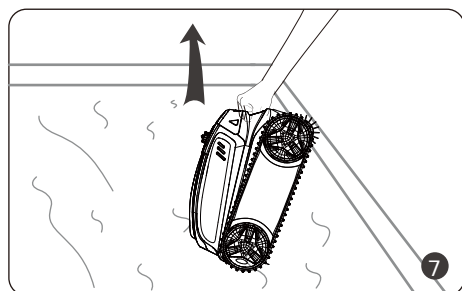

Vous devez retirer le nettoyeur verticalement pour évacuer rapidement l'eau intérieure.

FAIRE UN NETTOYAGE DU FILTRE

Appuyez sur la poignée du couvercle du filtre et soulevez le couvercle.

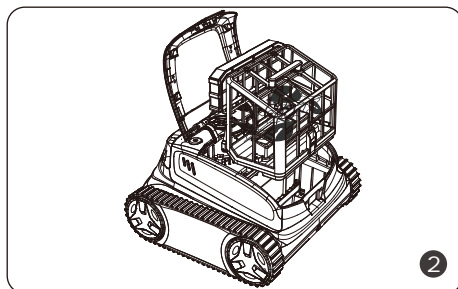
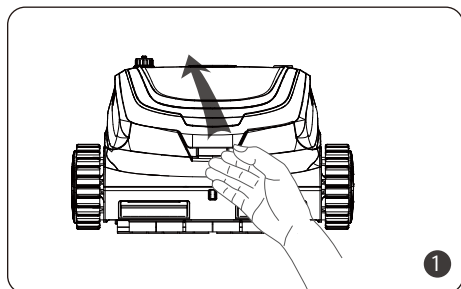

NB:

1. Vous devez vous assurer que l'appareil est hors tension lorsque vous ouvrez le couvercle supérieur.
2. Vous devez nettoyer le panier-filtre après chaque utilisation.

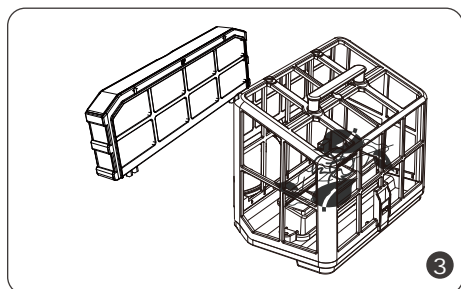

Retirez le panier-filtre et la mousse de coton.

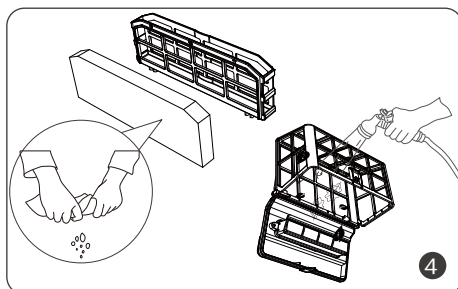

Videz tous les débris et rincez-les à l'eau claire.

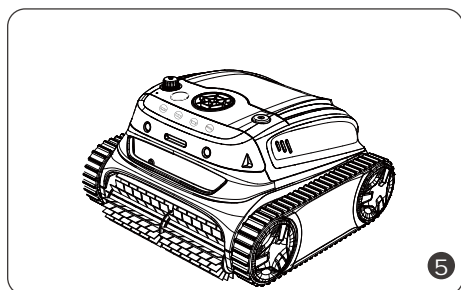

Après le rinçage, remettez le panier-filtre et la mousse de coton dans le nettoyeur et refermez le couvercle.

- En raison de la présence de composants électriques à l'intérieur du nettoyeur, ce dernier doit être stocké dans un endroit frais et ventilé, à l'abri des rayons du soleil ou de toute source de chaleur.
- Chargez le nettoyeur avant de le ranger pour une longue période (plus de 6 mois) afin de maintenir une durée de vie optimale de la batterie.

CARACTÉRISTIQUE DE L'APPAREIL

Modèle	WYBOT S2(WY210C)
Taille de la piscine	Jusqu' à 300m ² (3229ft ²)
Profondeur	9,8 pieds (3 m)
Dimension de l'appareil	400(L)390(L)*255(H) mm
Poids	9kg
Durée	3,5 heures
Temps de charge	3 heures
Tension	Batterie/25.2 V
Puissance	90W
Entrée du chargeur	100-240 V, 47-63 Hz
Sortie du chargeur	29.4 V/3 A
Capacité de la batterie	7800mAh
Filtration	Double niveau
Débit	14m ³ /H
Vitesse de déplacement	10m/min.
Résistance à l'eau	IPX8
Mise à niveau OTA	Disponible
Connexion à l'application	Disponible

GARANTIE LIMITÉE

- 1.Tous les nettoyeurs de piscine WYBOT sur le marché ont été inspectés et autorisés à être vendus conformément aux lois locales.
- 2.La durée de la garantie pour la batterie, le moteur et le circuit imprimé est de deux (2) ans à compter de la date d'achat. Les pièces consommables, notamment le panier-filtre, la brosse, les roues, etc., ne font pas partir de la garantie.
- 3.La garantie s'applique uniquement aux acheteurs d'origine et n'est pas valable pour la revente et tout autre type de transfert.

4. Tout dommage causé à l'appareil par une utilisation incorrecte, une réparation non autorisée ou un dérèglement n'est pas couvert par la garantie de WYBOTICS Co.

5. Le numéro de commande ou le dossier doit être présenté pour toute réclamation ou réparation pendant la période de garantie.

COMMENT ENTRETENIR VOTRE APPAREIL

Vous devez suivre les étapes de stockage de votre nettoyeur pour maintenir de bonnes performances.

a) S'assurer que l'appareil est éteint

b) Séchez le nettoyeur et le panier-filtre

c) Charger complètement la batterie

d) Conservez le nettoyeur dans un endroit frais et ventilé, à l'abri du soleil, des sources de chaleur, du gel et de la compression, à une température ambiante comprise entre 5°C/41°F et 45°C/113°F.

e) Chargez l'aspirateur tous les trois mois pour garantir une durée de vie optimale de la batterie.

NB:

Si votre appareil ne fonctionne pas après une longue durée de vie de la batterie ou après avoir été éteint, veuillez contacter l'équipe après-vente pour obtenir de l'aide. Pour votre sécurité, n'essayez pas de le démonter sans autorisation.

FAQ ET DÉPANNAGE

Q : Quelles sont les formes de piscine et les matériaux de construction pour lesquels le nettoyeur est adapté ?

R : La machine peut être utilisée pour les piscines creusées de forme rectangulaire, ovale ou irrégulière. Les matériaux de construction applicables comprennent le PVC, le gunité, le carrelage et d'autres matériaux.

Q : Les obstacles tels que les marches, les zones d'eau peu profondes, les drains, les pentes, etc. dans la piscine affecteront-ils son fonctionnement normal ?

R : La machine peut monter des marches, des canalisations et des zones d'eau peu profondes. Les obstacles susmentionnés peuvent influencer la trajectoire de nettoyage, mais n'affectent pas le fonctionnement de la machine.

Si vous rencontrez les situations suivantes lors de l'utilisation du nettoyeur, vous pouvez consulter le tableau et les résoudre vous-même.

Note:

Si vous ne trouvez pas de solution dans le tableau, veuillez contacter l'équipe du service après-vente.

Non.	Problèmes	Détails	Causes possibles	Solution suggérée
1	L'appareil ne fonctionne pas	Un indicateur rouge fixe	La turbine est bloquée	Vérifiez la turbine et nettoyez les corps étrangers.
		Un feu rouge clignotant	Protection moteur	Redémarrer
		Un feu rouge clignotant	Ne pas mettre l'appareil dans l'eau ou l'eau de la piscine est trop peu profonde	Redémarrez et mettez-le immédiatement dans la piscine. Assurez-vous que la profondeur de l'eau est supérieure à 0,5 m.
		Un voyant jaune respirable	Batterie faible	Chargez complètement l'appareil et redémarrez
2	Impossible de recharger	Le voyant du chargeur clignote	Mauvais contact	Rebranchez le chargeur
3	Ne grimpez pas aux murs		Matériaux de construction glissants	Coller des blocs adhésifs (contacter l'équipe après-vente pour obtenir des instructions)
			Eau trop sale	Nettoyez le panier-filtre
4	Escalade de mur anormale	Monter lentement	Panier-filtre bloqué	Nettoyez le panier-filtre
		S'éloigner du mur ou flotter sur l'eau	Air d'aspiration	Coller des blocs adhésifs (Contacter l'équipe du service après-vente :ou des instructions)
			Panier-filtre bloqué	Nettoyez le panier-filtre
5	Nettoyer seulement une partie de la zone et ne peut pas nettoyer toute la piscine		Mauvais mode de nettoyage	Connectez-vous à l'application et choisissez à nouveau un mode de nettoyage approprié
			Le micrologiciel n'est pas le plus récent	Connectez-vous à l'application et mettez à jour le micrologiciel
6	face avant vers le haut quand on est au sol		Panier-filtre bloqué	Nettoyez le panier-filtre
7	Ne pas nettoyer selon le chemin de nettoyage défini		Rencontrer des obstacles	Nettoyez le panier du filtre
	coincé dans les égouts		La hauteur du drainage est supérieure à 3 cm	Aidez la machine à s'éloigner de l'obstacle
	Impossible de se connecter à l'application		Mise hors tension de l'appareil	Redémarrer
8	L'application ne peut pas être connectée lorsque l'appareil est dans la piscine		Pas disponible	Connectez l'appareil sur le rivage

CERTIFICATION

Les robots nettoyeurs de piscine WYBOT ont passé avec succès tous les tests de performance et de fiabilité et ont également obtenu les certifications pertinentes des pays dans lesquels ils sont vendus. vous pouvez être rassuré.



SERVICE CLIENTÈLE WYBOT

En raison de la nécessité d'améliorer continuellement les produits, les produits présentés dans le manuel sont soumis aux produits réels et WYBOTICS CO.,LTD. se réserve le droit de mettre à jour les produits.

Si vous rencontrez des problèmes lors de l'utilisation, veuillez contacter l'équipe après-vente. Pour plus de détails, veuillez contacter le site Web WYBOTICS www.wybotpool.com

Service client Wybot :

E-mail : support@wybotpool.com

Facebook : @WybotPool

Tél. : 1-866-777-6655

WYBOT

www.wybotpool.com

E-mail : support@wybotpool.com

Facebook : @WybotPool

WYBOTICS CO., LTD

No.30, zone ouest de la 4e rue Zhongnan, TEDA Tianjin, Chine

Tous les noms commerciaux sont des marques ayant des fabricants respectifs répertoriés.



WYBOT

ROBOTER-POOLREINIGER Benutzerhandbuch

WYBOT S2(WY210C)

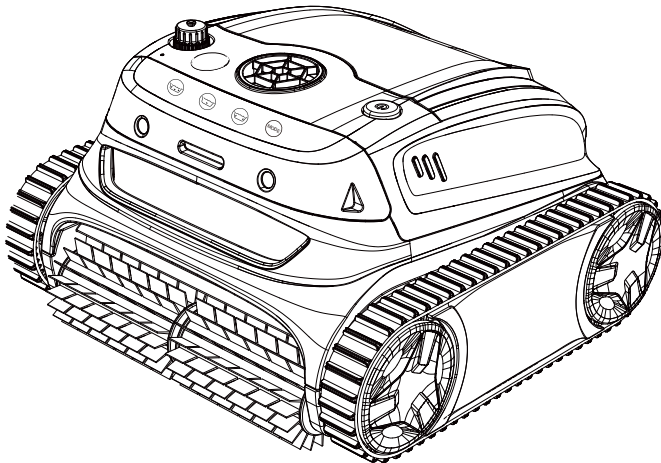

DE

Lesen Sie das gesamte Handbuch durch, bevor Sie Ihren neuen Roboter-Poolreiniger in Betrieb nehmen, und bewahren Sie dieses Handbuch zum Nachschlagen griffbereit auf.

WYBOT

Danke, dass Sie sich für WYBOT Produkte entschieden haben, Ihre Unterstützung bedeutet uns sehr viel. Fortlaufende Bereitstellung der besten Lösung, um Sie von der Poolreinigung zu befreien und die Zeit mit Ihrer Familie zu genießen, ist immer unser Bestreben.

Der WYBOT Roboter-Poolreiniger ist darauf ausgerichtet, Ihnen hohe Effizienz, geringen Stromverbrauch, einfache Bedienung und gründliche Poolreinigung zu bieten.

Sein einzigartiges Aussehen und seine zuverlässigen Funktionen wie Ein-Knopf-Aktivierung, leistungsstarke Absaugung und Schrubben, Feinfiltration, intelligente Navigation, Fernbedienung und hohe Kompatibilität mit unterschiedlichen Poolformen und Konstruktionsmaterialien sichern Ihnen eine komfortable, intelligente und optimale Poolreinigung.

Sollten Sie Fragen haben, können Sie uns gerne per E-Mail kontaktieren oder unsere Website besuchen. Wir freuen uns sehr Ihre Ratschläge zu unserer kontinuierlichen Verbesserung zu hören.

Lesen Sie die Bedienungsanleitung sorgfältig durch, bevor Sie den Reiniger verwenden. Ihre Sicherheit ist das Wichtigste. Bitte lesen Sie sich die Anleitung durch und bedienen Sie das Gerät entsprechend. WYBOTICS Co., Ltd. kann nicht für Schäden oder Verletzungen haftbar gemacht werden, die durch unsachgemäße Benutzung entstehen.

Warnung

Wird das Gerät nicht gemäß den Warnhinweisen betrieben, kann dies zu schweren Verletzungen, Stromschlägen oder zum Tod führen.

1. Benutzen Sie nur das von WYBOTICS Co., Ltd. empfohlene oder verkaufte Zubehör.
2. Trocknen Sie den Aufladeanschluss nach jeder Reinigung. Ein nasser Ladeanschluss kann einen Stromschlag verursachen.
3. Laden Sie den Reiniger nicht auf, während er in Betrieb ist (die Anzeige leuchtet).
4. Benutzen Sie nur das originale und autorisierte Ladegerät. Vermeiden Sie das Aufladen anderer Geräte mit diesem Ladegerät. Eine unsachgemäße Benutzung kann zu Überhitzung oder zum Auslaufen von ätzender Flüssigkeit aus der Batterie führen.
5. Vergewissern Sie sich, dass die Steckdose durch einen Fehlerstromschutzschalter (GFCI) und einen Erdschlussunterbrecher (ELI) geschützt ist.
6. Benutzen Sie kein Ladegerät mit beschädigtem Kabel, um einen Stromschlag zu vermeiden.
7. Versuchen Sie nicht, ein Verlängerungskabel zu benutzen, um das Ladegerät anzuschließen.
8. Erlauben Sie Kindern nicht, auf dem Reiniger zu reiten oder mit ihm wie mit einem Spielzeug zu spielen.
9. Erlauben Sie einem Kind nicht, das Gerät zu bedienen oder zu warten.
10. Begeben Sie sich nicht in den Pool, während der Reiniger in ihm arbeitet.
11. Stellen oder laden Sie das Gerät niemals in entflammaren Umgebungen auf.
12. Nur lizenzierte Fachkräfte dürfen die abgedichteten Teile des Reinigers auseinandernehmen.

Vorsicht

Wird das Gerät nicht gemäß den Sicherheitshinweisen betrieben, kann es zu Schäden am Gerät oder Verletzungen kommen.

1. Laden Sie das Gerät vor der ersten Benutzung auf.
2. Laden Sie den Reiniger nicht übermäßig auf, da dies die Lebensdauer der Batterie verkürzt.
3. Laden Sie den Reiniger auf, bevor Sie ihn für längere Zeit (mehr als 6 Monate) lagern, um die Lebensdauer der Batterie optimal zu erhalten.
4. Benutzen Sie den Reiniger nicht, während der Poolfilter arbeitet.
5. Denken Sie daran, den Filterkorb und den Baumwoll-Schaumstoff nach jedem Benutzen zu waschen und zu reinigen.
6. Lagern Sie den Reiniger an einem kühlen und belüfteten Ort, abseits von direkter Sonneneinstrahlung oder einer Wärmequelle.
7. Benutzen Sie den Pool-Reiniger nur bei den folgenden Wasserbedingungen:

Chlor	Maximal 4 mg/L
pH-Wert	7.0 - 7.8
Temperatur	41 F -95 F (5 C.-35 C)
NaCl	Maximal 5000 PPM

Inhalte

WYBOT S2(WY210C) AUF EINEN BLICK	01
Externe Produktübersicht	01
Produktinterner Überblick	02
Packliste	02
ANFANGEN	03
Aufladen Ihres neuen WYBOT S2(WY210C)	03
Einrichten Ihres neuen WYBOT S2(WY210C)	04
<i>Verbinden Sie sich mit Ihrer App</i>	<i>05</i>
<i>Wählen Sie Ihren Reinigungsmodus</i>	<i>05</i>
Starten Sie Ihren neuen WYBOT S2(WY210C)	06
FÜHREN SIE EINE FILTERREINIGUNG DURCH	08
GERÄTESPEZIFIKATION	09
EINGESCHRÄNKTE GARANTIE	09
WIE SIE IHR GERÄT WARTEN KÖNNEN	10
FAQ & FEHLERBEHEBUNG	10
ZERTIFIZIERUNG	12
WYBOT-KUNDENBETREUUNG	12

Externe Produktübersicht

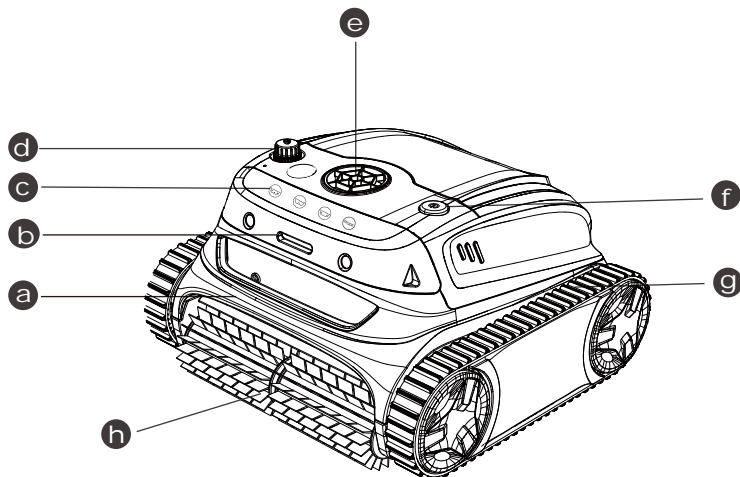

- a** Handgriff
Entnehmen und transportieren Sie das Gerät damit
- b** LED-Anzeige
Unterschiedliche Lichtfarben zur Anzeige des Gerätestatus
- c** Reinigungsmodus
Passen Sie den Reinigungsbedarf des Reinigers an
- d** Ladeanschluss
Schließen Sie das Ladegerät an
- e** Pumpe
pumpt das Wasser durch das Fenster ab
- f** EIN/AUS Taste
Einschalten/ Ausschalten des Geräts
- g** Verfolgung
Verbessern Sie die Fähigkeit des Geräts, Wände und verschiedene Hindernisse zu erklimmen
- h** Scheuerbürste
Schrubbbürste

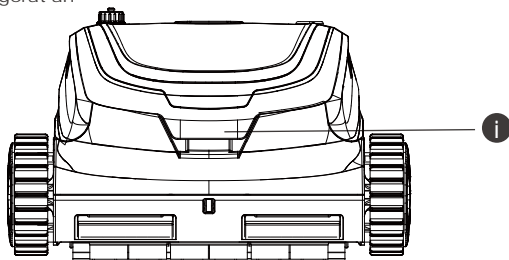

- i** Taste zum Öffnen des Deckels
Öffnen Sie den Deckel, um den Filterkorb herauszunehmen

Produktinterner Überblick

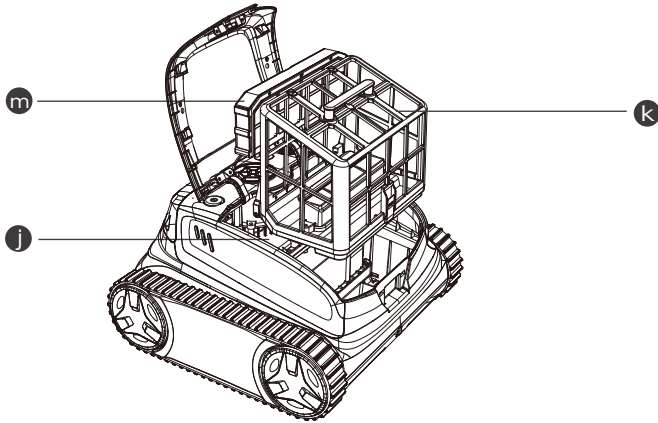





j **Abgedichteter Teil**
 Wichtige Komponenten sind dort abgedichtet. Versuchen Sie zu Ihrer Sicherheit nicht, sie ohne Genehmigung zu demontieren.

k **Filterkorb (180um)**
 Gesammelter Schmutz und Ablagerungen müssen vor der Reinigung installiert und nach jedem Benutzen gewaschen werden.

m **Filtereinsatz (Baumwoll-Schaumstoff)**
 Ein Zusatzfilter, der dabei hilft, die feinen Schmutzpartikel aufzufangen. Es wird empfohlen, ihn für die Bodenreinigung zu benutzen.
 Bitte installieren Sie ihn nicht, wenn das Wasser des Pools stark staubhaltig ist, da dies den Betrieb des Reinigers beeinträchtigen kann.

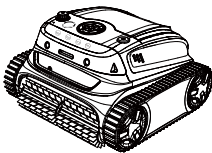
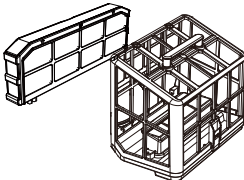
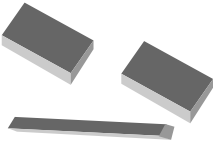
Nehmen Sie das Gerät nicht in Betrieb, wenn die obere Abdeckung oder die Schrubbbürsten beschädigt sind. Falls Flüssigkeit aus dem abgedichteten Teil austritt, stoppen Sie das Aufladen oder den Betrieb des Geräts.

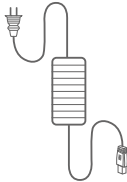
Packliste

 <p>Gerät x 1</p>	 <p>Filter x 2</p>	 <p>Filterkorb x 1</p>	
 <p>Benutzerhandbuch x 1</p>	 <p>Kurzanleitung x 1</p>	 <p>Ladegerät * 1</p>	 <p>Haken x 1</p>

Aufladen Ihres neuen WYBOT S2(WY210C)

Das Gerät verfügt über eine wiederaufladbare Lithium-Ionen-Batterie. Sie müssen die Batterie vor dem ersten Benutzen und bei niedrigem Batteriestand aufladen. Schließen Sie Ihr Gerät mit dem mitgelieferten Kabel und Adapter an eine Steckdose an.

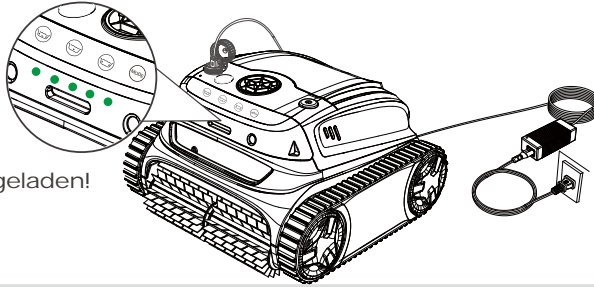

Vollständig aufgeladen!







Anmerkung:

1. Beim Aufladen sollten Sie dafür sorgen, dass Ihr Gerät mindestens 3m (ca. 10ft) vom Rand des Schwimmbeckens entfernt ist.
2. Zur Verringerung des Brandrisikos sollten Sie Ihr Gerät und den Adapter beim Aufladen von direkter Sonneneinstrahlung oder Wasser fernhalten.
3. Zu Ihrer eigenen Sicherheit sollten Sie sich vor dem Aufladen vergewissern, dass das Gerät ausgeschaltet ist und der Ladeanschluss trocken ist.
4. Die beste Umgebung zum Aufladen liegt bei einer Temperatur von 32 °F -95 °F (0 °C -35 °C) und einer Luftfeuchtigkeit von 5%-95%.

Der Adapter hat eine Anzeige, die mit blauem  Licht den Status der Stromversorgung anzeigt.

Die LED-Anzeigen an der Vorderseite des Reinigers leuchten beim Aufladen nacheinander grün auf , und alle LED-Leuchten leuchten, sobald er vollständig aufgeladen ist.

Nachstehend finden Sie die Anzeige der LED-Leuchten, die Sie über den jeweiligen Gerätestatus informiert.

 Menge	Batteriestand (%)
	0-20
	20-40
	40-60
	60-80
	80-100

Nachfolgend finden Sie die Anzeige der LED-Leuchten, mit denen Sie sich über den jeweiligen Gerätestatus informieren können.

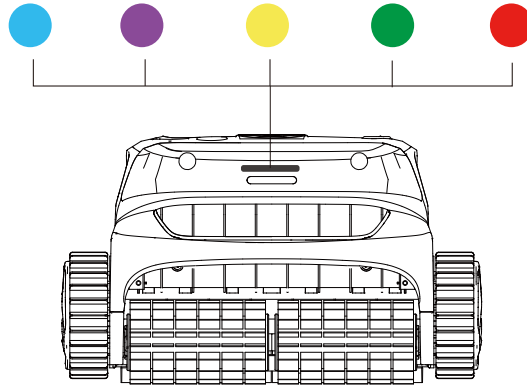

LED-Leuchte	Anzeige	Status
●	Dauerhaft	Einschalten
	Blinkend	In Betrieb
●	Dauerhaft	Verbindung zur App
●	Blinkend	Niedriger Batteriestand oder unter Selbstparken im Pool
●	Blinkend	Aufladen im Gange
	Dauerhaft	Vollständig aufgeladen
●	Dauerhaft oder blinkend	Störung

Einrichten Ihres neuen WYBOT S2(WY210C)

Schalten Sie das Gerät ein, indem Sie die Ein/Aus-Taste drücken. Die LED-Anzeige auf der Vorderseite leuchtet durchgehend grün ●, um den aktuellen Batteriestand anzuzeigen, und leuchtet dann durchgehend blau ●, sobald das Gerät eingeschaltet ist. Falls der Batteriestand zu niedrig ist, um mit der Reinigung zu beginnen, blinkt die LED-Anzeige ●

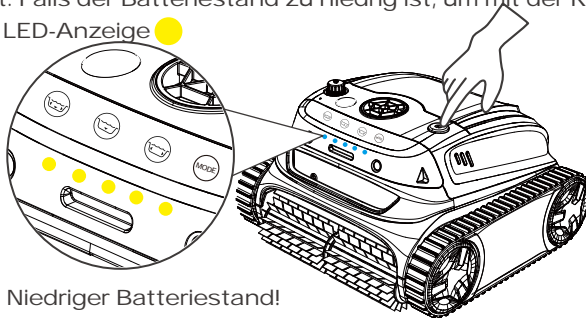

Niedriger Batteriestand!

Anmerkung:

1. Wenn gelbe Lichter blinken, sollten Sie das Gerät sofort aufladen.
2. Falls die rote LED-Anzeige aufleuchtet, finden Sie die Lösung in der Fehlersuche in diesem Handbuch oder rufen Sie den Kundendienst an.

Verbinden Sie sich mit Ihrer App

Sie können die WYBOT App auf Ihr intelligentes Mobilgerät herunterladen, indem Sie den QR-Code unten scannen oder bei Google Play oder im App Store.

	iOS	Android
	iOS 15.0 oder höher	Android 8.0 oder höher

Wählen Sie Ihren Reinigungsmodus

Sie können einen Reinigungsmodus für Ihren Reiniger auf dem Gerät oder über die App wählen, nachdem Sie sich mit Ihrer App verbunden haben.

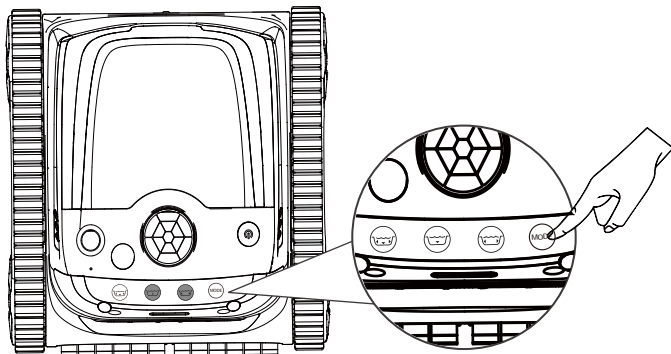

Wählen Sie einen Modus über das Kippschalter

Symbol	Anzeige
	Schalten Sie einen Reinigungsmodus um
	Wand*1 dann Boden*1(Standard) Es gibt zwei Arten der Reinigung des gesamten Pools in der App. Sie können dieses Symbol dort anpassen.
	Pool-Bodenreinigung Es gibt drei Arten der Bodenreinigung in der App. Sie können dieses Symbol dort anpassen.
	Pool-Wände reinigen

Anmerkung:

1. Es gibt noch weitere Optionen für den Reinigungsmodus in der App, welche Sie unten nachlesen können.

Modus	Reinigung Abdeckung
Standard Komplett-Pool	Wand+Boden+Wasserlinie
Nur Boden	Pool-Böden
Nur Wand	Pool-Wände
Wasserlinie	Pool-Wasserlinie
Wand, dann Boden (Kombination)	Wand *1+ Boden *1
Öko-Boden	Eco-Modus, nur Bodenreinigung
Turbo-Boden	Starke Reinigung, nur für die Bodenreinigung

2. Sie sollten Ihre Reinigungsmodi über die App ändern, wenn sie nicht im Pool sind.

3. Wenn das Gerät neu startet, wechselt es automatisch in den Reinigungsmodus, den sie zuletzt eingestellt haben.

Starten Sie Ihren neuen WYBOT S2(WY210C)

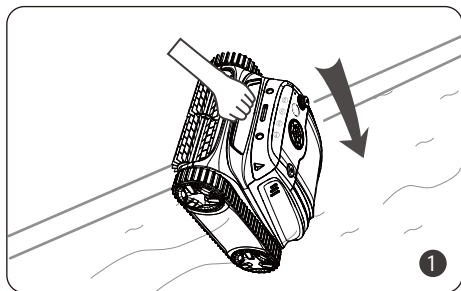

Halten Sie den Reiniger am Griff fest und setzen Sie ihn senkrecht in den Pool ein.

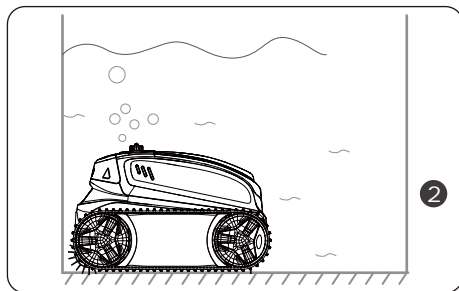

Lassen Sie ihn auf den Boden sinken, damit die eingeschlossene Luft entweichen kann.

Anmerkung:

Zur Erzielung einer optimalen Reinigungsleistung sollten Sie sicherstellen, dass die Wassertiefe des Schwimmbeckens mindestens 19,5 Zoll (50 cm) von der Oberseite des Geräts beträgt.

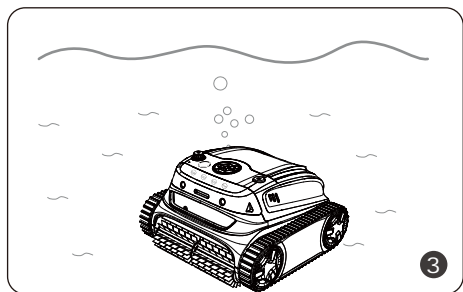

Etwa 20 Sekunden nach der Selbstkalibrierung wechselt die Anzeigeleuchte auf ein blinkendes Blau. Der Reiniger ist bereit für die Reinigung.

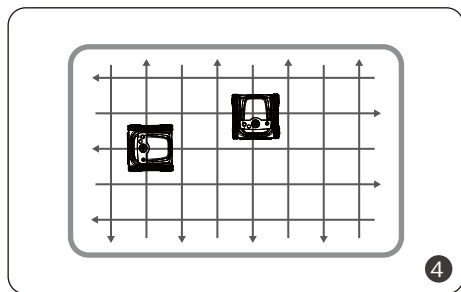

Der Reiniger beginnt mit der Reinigung der Wände, des Bodens und der Wasserlinie gemäß der Standardeinstellung oder der von Ihnen über die App festgelegten Einstellungen.

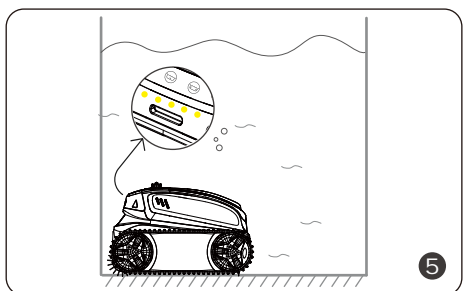

Sobald die Reinigung beendet ist oder der Batteriestand niedrig ist, fährt das Gerät automatisch an der Wandkante zum Stillstand.

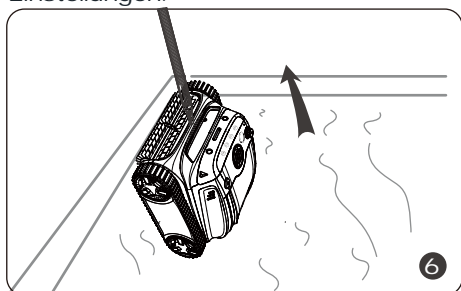

Sie können den mitgelieferten Haken an einer Pool-Stange befestigen und den Reiniger aus dem Pool heben.

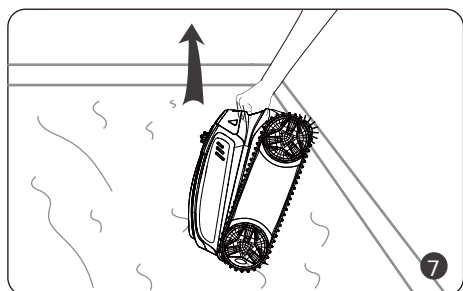

Sie sollten den Reiniger senkrecht herausnehmen, damit das Wasser im Inneren schnell abfließt.

FÜHREN SIE EINE FILTERREINIGUNG DURCH

Drücken Sie den Griff der Filterabdeckung und heben Sie die Abdeckung hoch.

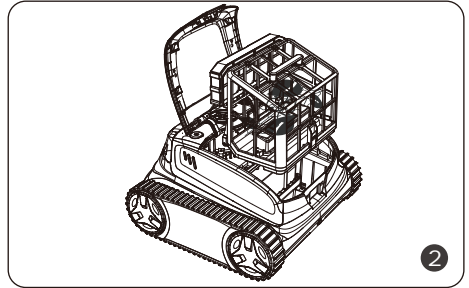
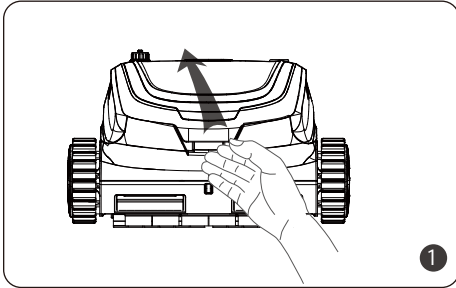

Anmerkung:

1. Sie sollten sicherstellen, dass das Gerät ausgeschaltet ist, wenn Sie die obere Abdeckung öffnen.
2. Sie müssen den Filterkorb nach jedem Benutzen reinigen.

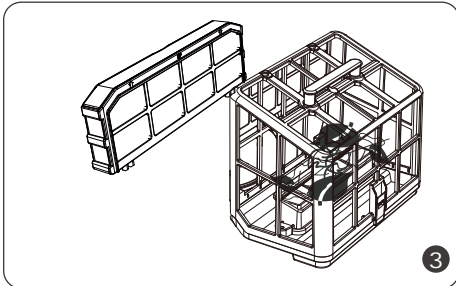

Entnehmen Sie den Filterkorb und den Baumwollschaumstoff.

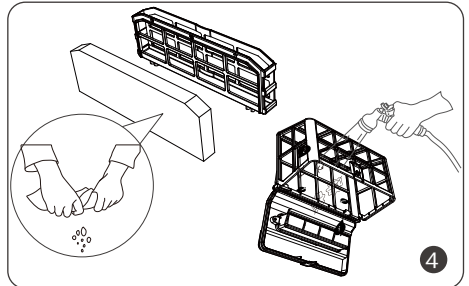

Entleeren Sie alle Verunreinigungen und spülen Sie ihn mit klarem Wasser aus.

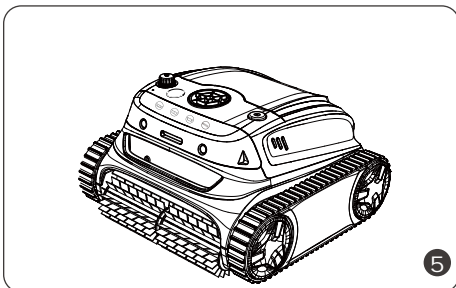

Legen Sie den Filterkorb und den Baumwollschaumstoff nach dem Spülen in den Reiniger und schließen Sie den Deckel.

- Da sich im Inneren des Reinigers elektrische Komponenten befinden, sollten Sie den Reiniger an einem kühlen und belüfteten Ort aufbewahren, entfernt von direkter Sonneneinstrahlung oder einer Wärmequelle.
- Laden Sie den Reiniger auf, bevor Sie ihn für längere Zeit (mehr als 6 Monate) lagern, um die Lebensdauer der Batterie optimal zu erhalten.

GERÄTESPEZIFIKATION

Modell	WYBOT S2(WY210C)
Pool Größe	Bis zu 300 m ² (3229ft ²)
Tiefe	9,8 Fuß (3 m)
Geräteabmessung	400 (L1) 390 (B) * 255 (H) mm
Gewicht	9 kg
Laufzeit	3,5 Stunden
Ladezeit	3 Stunden
Spannung	Batterie/25,2V
Strom	90W
Ladegeräteingang	100–240 V, 47–63 Hz
Ladegeräteausgang	29,4V/3A
Batteriekapazität	7800 mAh
Filterung	Doppelte Ebene
Fließrate	14m ³ /h
Bewegungsgeschwindigkeit	10m/min.
Wasserdichtigkeit	IPX8
OTA-Upgrade	Verfügbar
App-Verbindung	Verfügbar

EINGESCHRÄNKTE GARANTIE

- 1.Sämtliche auf dem Markt befindlichen WYBOT Pool-Reiniger wurden geprüft und sind für den Verkauf entsprechend den lokalen Gesetzen zugelassen.
- 2.Die Garantiezeit für Batterie, Motor und Platine beträgt zwei (2) Jahre ab dem Kaufdatum. Verschleißteile, einschließlich Filterkorb, Bürste, Räder usw., sind von der Garantie ausgenommen.
- 3.Die Garantie gilt nur für den Erstkäufer und ist nicht gültig für den Weiterverkauf oder andere Arten der Übertragung.

4.Schäden am Gerät, welche durch unsachgemäßes Benutzen, nicht autorisierte Reparaturen oder Störungen verursacht werden, sind nicht von der Garantie der WYBOTICS Co., Ltd. abgedeckt.

5.Die Bestellnummer oder der Beleg muss bei jeder Reklamation oder Reparatur innerhalb der Garantiezeit vorgelegt werden.

WIE SIE IHR GERÄT WARTEN KÖNNEN

Sie sollten die Schritte zur Lagerung Ihres Reinigers befolgen, um dessen gute Leistung zu erhalten.

- a)Stellen Sie sicher, dass das Gerät ausgeschaltet ist
- b)Trocknen Sie den Reiniger und den Filterkorb ab
- c)Laden Sie die Batterie vollständig auf
- d)Lagern Sie den Reiniger an einem kühlen und belüfteten Ort, entfernt von direkter Sonneneinstrahlung, Wärmequellen, Frost und Quetschungen bei einer Umgebungstemperatur zwischen 5 °C/41 F und 45 °C/113F.
- e)Laden Sie den Reiniger im Abstand von drei Monaten auf, um eine optimale Batterielebensdauer zu gewährleisten.

Anmerkung:

Falls Ihr Gerät bei niedrigem Batteriestand oder im ausgeschalteten Zustand über längere Zeit nicht funktioniert, wenden Sie sich bitte an den Kundendienst, um Hilfe zu erhalten. Versuchen Sie zu Ihrer Sicherheit nicht, sie ohne Genehmigung zu demontieren.

FAQ & FEHLERBEHEBUNG

F: Für welche Poolformen und Konstruktionsmaterialien ist der Reiniger geeignet?

A: Das Gerät kann für rechteckige, ovale oder unregelmäßige Formen von eingelassenen Pools verwendet werden. Zu den geeigneten Baumaterialien gehören PVC, Gunite, Fliesen und andere Materialien.

F: Beeinträchtigen Hindernisse wie Stufen, flache Wasserbereiche, Abflüsse, Abhänge usw. im Pool den Betrieb?

A: Das Gerät kann Stufen, Abflüsse und flache Wasserbereiche überwinden. Die oben genannten Hindernisse können den Reinigungsweg beeinflussen, haben jedoch keinen Einfluss auf den Betrieb des Geräts.

Falls Sie beim Benutzen des Reinigers auf die folgenden Situationen stoßen, können Sie in der Tabelle nachsehen und sie selbst lösen.

Anmerkung:

Falls Sie in der Tabelle keine Lösung finden, wenden Sie sich bitte an das Kundendienstteam.

Nr.	Probleme	Details	Mögliche Ursachen	Vorgeschlagene Lösung
1	Das Gerät funktioniert nicht	Ein dauerhaftes rotes Licht	Das Flügelrad steckt fest	Überprüfen Sie das Flügelrad und reinigen Sie es
		Ein blinkendes rotes Licht	Motorschutz	Starten Sie neu.
		Ein blinkendes rotes Licht	Sie haben das Gerät nicht ins Wasser gestellt oder das Wasser im Pool ist zu flach	Starten Sie das Gerät neu und setzen Sie es sogleich in den Pool. Stellen Sie sicher, dass die Wassertiefe mehr als 0,5 m beträgt.
		Versichern Sie sich, dass die Wassertiefe über 0,5 m liegt.	Niedriger Batteriestand	Laden Sie das Gerät vollständig auf und starten Sie es neu.
2	Kann nicht aufgeladen werden	Ladegerät-Licht blinkt	Schlechter Kontakt	Stecken Sie das Ladegerät erneut ein
3	Klettert nicht auf Wände		Rutschige Konstruktionsmaterialien	Kleben Sie die Klebeblöcke fest (Kontaktieren Sie das Kundendienstteam für Anweisungen)
			Zu schmutziges Wasser	Reinigen Sie den Filterkorb
4	Abnormales Klettern an der Wand	Langsames Klettern	Filterkorb verstopft	Reinigen Sie den Filterkorb
		Von der Wand weg nach unten sinken oder auf dem Wasser treiben	Angesaugte Luft	Feststecken von Klebeblöcken Kontaktieren Sie den Kundendienst für Anweisungen)
			Filterkorb verstopft	Reinigen Sie den Filterkorb
5	Reinigt nur einen Teilbereich und kann nicht den gesamten Pool reinigen		Falscher Reinigungsmodus	Verbinden Sie sich mit der App und wählen Sie erneut einen geeigneten Reinigungsmodus aus
			Firmware nicht aktuell	Verbinden Sie sich mit der App und aktualisieren Sie die Firmware
6	Die Vorderseite zeigt nach oben, wenn er auf dem Boden liegt.		Filterkorb verstopft	Reinigen Sie den Filterkorb

7	Keine Reinigung auf dem eingestellten Reinigungsweg	Stoßen auf Hindernisse	Reinigen Sie den Filterkorb
	steckt am Wasserablauf fest	Die Höhe des Abflusses ist über 3 cm	Helfen Sie der Maschine von dem Hindernis wegzukommen
	Keine Verbindung mit der App möglich	Gerät ist ausgeschaltet	Starten Sie neu.
8	Die APP kann nicht verbunden werden, wenn sich das Gerät im Pool befindet	Nicht verfügbar	Verbinden Sie das Gerät am Rand

ZERTIFIZIERUNG

Die WYBOT Roboter-Reiniger für Pools haben alle Leistungs- und Zuverlässigkeitstests bestanden und auch die entsprechenden Zertifizierungen der Länder erhalten, in denen sie verkauft werden. Sie können sich darauf verlassen.



WYBOT-KUNDENBETREUUNG

Aufgrund der Notwendigkeit der fortlaufenden Produktverbesserung beziehen sich die Produkte in diesem Handbuch auf die tatsächlichen Produkte, und WYBOTICS Co., Ltd. behält sich das Recht vor, Produkte zu aktualisieren.

Falls Sie Probleme beim Benutzen haben, wenden Sie sich bitte an den Kundendienst. Für weitere Informationen kontaktieren Sie bitte die WYBOTICS Website www.wybotpool.com

Wybot-Kundendienst:

E-Mail: support@wybotpool.com

Facebook: @WybotPool

Tel.: 1-866-777-6655

WYBOT

www.wybotpool.com

E-Mail: support@wybotpool.com

Facebook: @WybotPool

WYBOTICS CO., LTD

Nr. 30, Zhongnan 4th Straße Westzone, TEDA Tianjin, China

Alle Handelsnamen sind eingetragene Handelsmarken der jeweiligen aufgeführten Hersteller.



WYBOT

LIMPIADOR DE PISCINAS ROBÓTICO

WYBOT S2(WY210C)

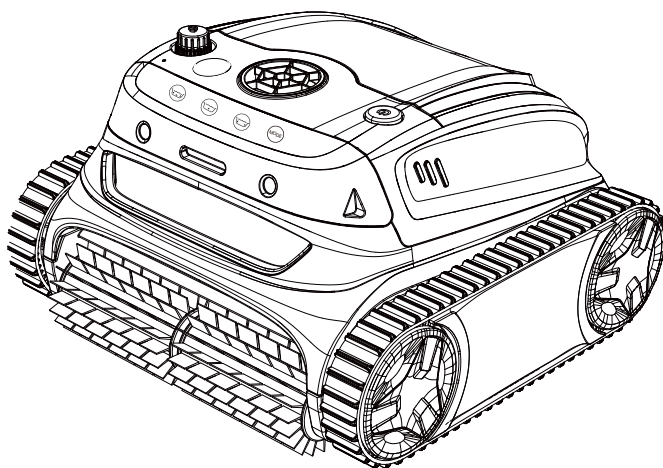

ES

Lea todo el manual antes de utilizar su nuevo limpiador robótico de piscina y tenga este manual a mano para su referencia.

WYBOT

Gracias por elegir los productos WYBOT, su apoyo significa mucho para nosotros. Brindar continuamente la mejor solución para liberarlo de la limpieza de la piscina y disfrutar de su tiempo en familia es siempre nuestro objetivo.

El limpiador robótico de piscina WYBOT se dedica a brindar alta eficiencia, bajo consumo de energía, fácil operación y trabajos de limpieza minuciosos de la piscina.

Su apariencia única y funciones confiables como activación con un solo botón, potente succión y fregado, filtración fina, navegación inteligente, control remoto y alta compatibilidad con diversas formas y materiales de construcción de piscinas le garantizan una limpieza de piscina cómoda, inteligente y óptima.

No dude en contactar con nosotros por correo electrónico o visitar nuestro sitio web si tiene alguna pregunta. Nos alegra mucho escuchar sus sugerencias para nuestra mejora continua.

Lea atentamente el manual antes de utilizar el limpiador. Su seguridad es lo más importante. Lee y use el dispositivo según las instrucciones de WYBOTICS CO.,LTD. I no se hace responsable de ninguna pérdida o daño causado uso inadecuado.

ADVERTENCIA

No utilizar el dispositivo considerando las advertencias puede provocar lesiones graves, electrocución o la muerte.

- 1.Utilice únicamente los accesorios recomendados o vendidos por WYBOTICS CO.,LTD
- 2.Seque la entrada de carga después de cada limpieza. La humedad en la entrada de carga puede provocar una descarga eléctrica
- 3.No cargue el limpiador cuando esté funcionando (el indicador está encendido).
- 4.Utilice únicamente el cargador original y autorizado. Evite cargar otros dispositivos con este cargador. El uso inadecuado puede provocar sobrecalentamiento o fugas de líquido corrosivo de la batería.
- 5.Asegúrese de que el tomacorriente esté protegido por un interruptor de circuito de falla a tierra (GFCI) y un interruptor de fuga a tierra (ELI).
- 6.No utilice una base de carga con un cable dañado para evitar descargas eléctricas.
- 7.No intente utilizar un cable de extensión para conectar el cargador.
- 8.Nunca permita que los niños lo conduzcan ni que jueguen con ello como si fuera un juguete.
- 9.No permita que los niños operen o realicen el mantenimiento del dispositivo.
- 10.No entre en la piscina cuando el limpiafondos esté trabajando en ella.
- 11.Nunca esponja ni cargue el dispositivo en entornos inflamables.
- 12.Sólo profesionales autorizados pueden desmontar las piezas selladas del limpiador.

Precaución

Fallo en el dispositivo al usarlo considerando las precauciones puede causar daños al dispositivo o lesiones personales

- 1.Cargue la unidad antes del primer uso.
- 2.No sobrecargue el limpiador, ya que reducirá la duración de la batería.
- 3.Cargue el limpiador antes de guardarlo durante un período prolongado (más de 6 meses) para mantener una duración óptima de la batería.
- 4.No opere el limpiador mientras el filtro de la piscina esté funcionando.
- 5.Recuerde lavar y limpiar la cesta de filtro después de cada uso.
- 6.Guarde el limpiador en un lugar fresco y ventilado, lejos de la luz solar directa o de cualquier fuente de calor.
- 7.Utilice únicamente el limpiador de piscina en las aguas que reúnen las siguientes condiciones:

Cloro	Máximo 4 mg/L
pH	7.0 - 7.8
Temperatura	41 F -95 F (5 C -35 C)
NaCl	Máximo 5000 ppm

Inhalte

WYBOT S2(WY210C) DE UN VISTAZO	01
Descripción general externa del producto	01
Descripción general interna del producto	02
Lista de contenido	02
COMENZAR	03
Carga tu nuevo WYBOT S2(WY210C)	03
Configura tu nuevo WYBOT S2(WY210C)	04
<i>Conéctate a tu aplicación</i>	<i>05</i>
<i>Elige tu modo de limpieza</i>	<i>05</i>
Ejecute su nuevo WYBOT S2(WY210C)	06
HACER UNA LIMPIEZA DEL FILTRO	08
ESPECIFICACIÓN DEL DISPOSITIVO	09
GARANTÍA LIMITADA	09
CÓMO MANTENER SU DISPOSITIVO	10
PREGUNTAS FRECUENTES Y SOLUCIÓN DE PROBLEMAS	10
CERTIFICACIÓN	12
ATENCIÓN AL CLIENTE DE WYBOT	12

Descripción general externa del producto

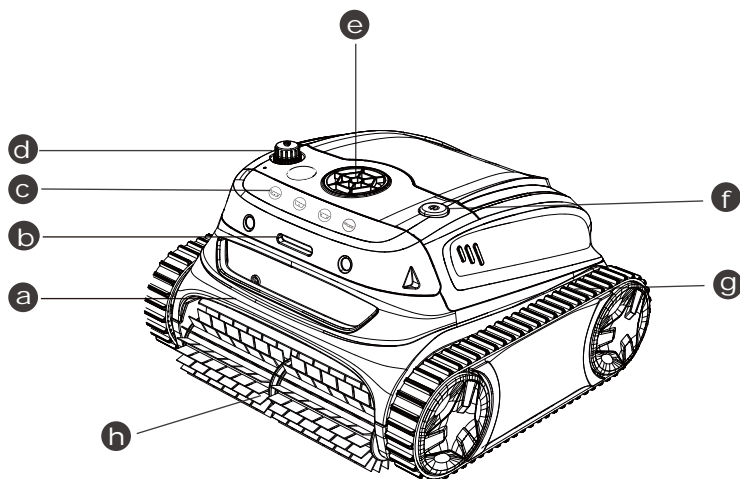

- a** Manejo
Retire y transporte con el dispositivo
- b** Indicador LED
Diferentes colores de luz para indicar el estado del dispositivo.
- c** Modo de limpieza
Personalice las necesidades de limpieza en el limpiador
- d** Entrada de carga
Cerrar el cargador
- e** Bomba
bombear agua por la ventana
- f** Botón de ON (apagado) / OFF (encendido)
Encender/apagar el dispositivo
- g** Pista
Mejorar la capacidad del dispositivo para escalar paredes y diversos obstáculos.
- h** Cepillo de fregar
Quite toda la suciedad y enróllela en el dispositivo.

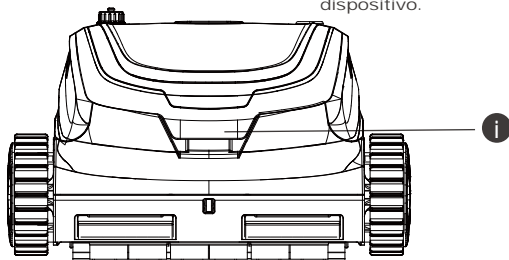

- i** Botón de apertura de tapa
Abra la cubierta superior para sacar la cesta del filtro.

Descripción general interna del producto

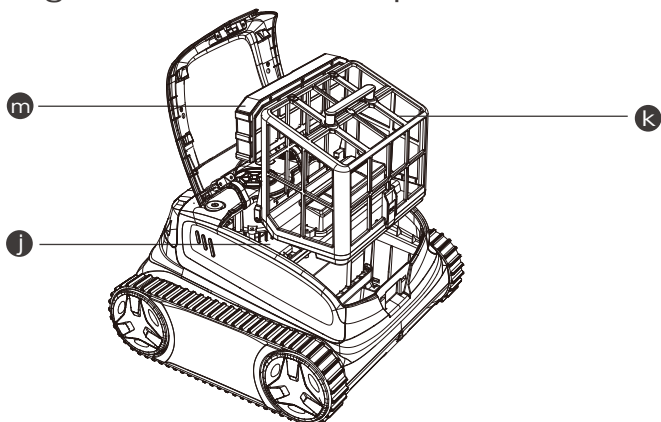

j Parte sellada

Allí se sellan los componentes importantes. Por su seguridad, no intente desmontarlo sin autorización.

k Cesta de filtro

La suciedad almacenada y los residuos acumulados, deben instalarse antes de limpiarlo y lavarse después de cada uso.





m Filtro de espuma (espuma de algodón)

Un filtro auxiliar para ayudar a atrapar las partículas finas de suciedad. Recomendamos usarlo para limpiar pisos.

No lo instale cuando el agua de la piscina tenga mucho polvo, ya que puede influir en el funcionamiento del limpiador.

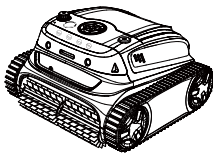
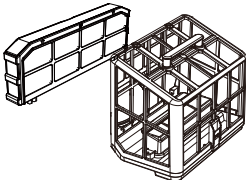
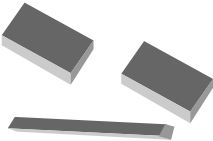
No use el dispositivo cuando la cubierta superior o los cepillos de fregar estén rotos. Si hay alguna fuga de líquido en la parte de sellado, deje de cargar o hacer usar el dispositivo.

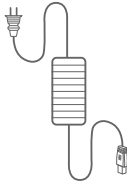
Lista de contenido

 <p>Dispositivo x 1</p>	 <p>Filtro x 2</p>	 <p>Piezas flotantes</p>	
 <p>Manual de usuario x 1</p>	 <p>Guía de inicio rápido x 1</p>	 <p>Cargador x 1</p>	 <p>Gancho x 1</p>

Carga tu nuevo WYBOT S2(WY210C)

El dispositivo tiene una batería recargable de iones de litio y es necesario cargarla antes del primer uso y cuando la batería esté baja.

Conecte su dispositivo a una toma de corriente utilizando el cable y el adaptador incluidos.

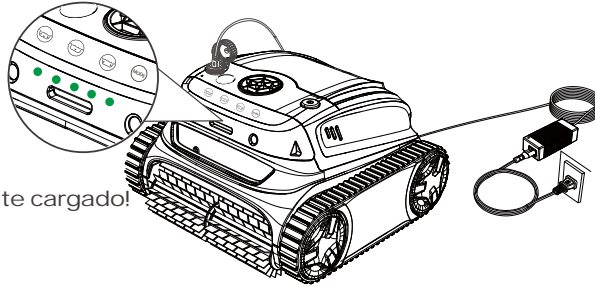

¡Completamente cargado!

Nota:

1. Al cargar, debe asegurarse de que su dispositivo esté al menos a 3 m (aprox. 10 pies) del borde de la piscina
2. Para reducir el riesgo de incendio, mantenga su dispositivo y adaptador alejados de la luz solar directa o del agua durante la carga
3. Para su importante seguridad, debe verificar que el dispositivo esté apagado y que la entrada de carga esté seco antes de cargarlo.
4. El mejor entorno de carga es a temperaturas como de 32 °F -95 °F (0 °C -35 °C), una humedad relativa del 5 % al 95 %.

El adaptador tiene un indicador que mostrará una luz ● azul que indica el estado de la fuente de alimentación.

Los indicadores LED en la parte frontal del limpiador encienden una sólida luz verde fija uno por uno durante la carga, y todas las luces LED se encienden ● cuando están completamente cargadas.

A continuación se muestra la de las luces LED, puede consultarla para conocer diferentes estados del dispositivo.

● Cantidad	Nivel de batería (%)
●	0-20
● ●	20-40
● ● ●	40-60
● ● ● ●	60-80
● ● ● ● ●	80-100

A continuación se muestra la indicación de las luces LED, puede consultarla para conocer los diferentes estados del dispositivo.

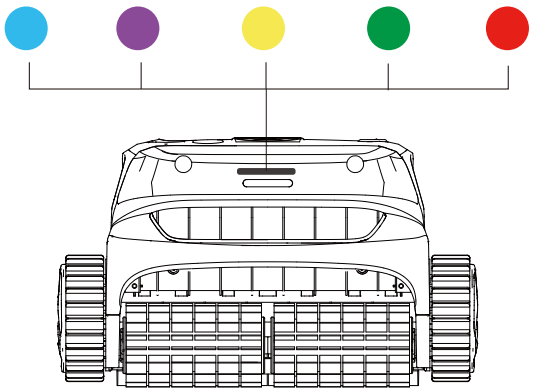

Luz LED	Indicación	Estado
●	Sólido	Encendido
	Brillante	bajo trabajo
●	Sólido	Conexión a la aplicación
●	Brillante	Batería baja o apagado automatico en la piscina
●	Brillante	Cargando en progreso
	Sólido	Completamente cargado
●	Sólido o intermitente	Falla

Configura tu nuevo WYBOT S2(WY210C)

Puede encender el dispositivo presionando el botón de encendido/apagado. El indicador LED en el frente mostrará un verde fijo ● para mostrar el nivel actual de la batería y luego un azul fijo ● cuando el dispositivo esté encendido. Si el nivel de la batería es demasiado bajo para comenzar a limpiar, las luces LED mostrarán una luz intermitente ●.

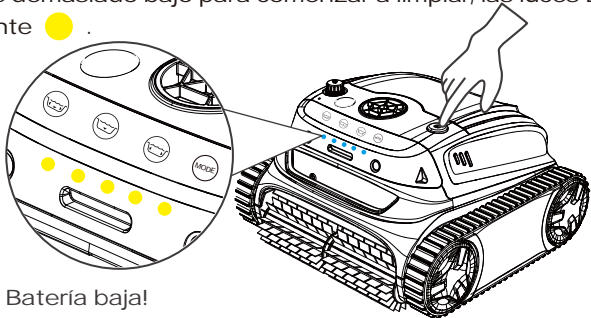

Batería baja!

Nota:

1. Cuando las luces amarillas parpadeen, debes cargar inmediatamente el dispositivo.

2. Si la luz LED roja está encendida, puede encontrar una solución en la solución de problemas de este manual o llamar al servicio técnico.

Conéctate a tu aplicación

SPuede descargar la aplicación WYBOT en su dispositivo móvil inteligente escaneando el código QR a continuación, o desde Google Play o App Store.



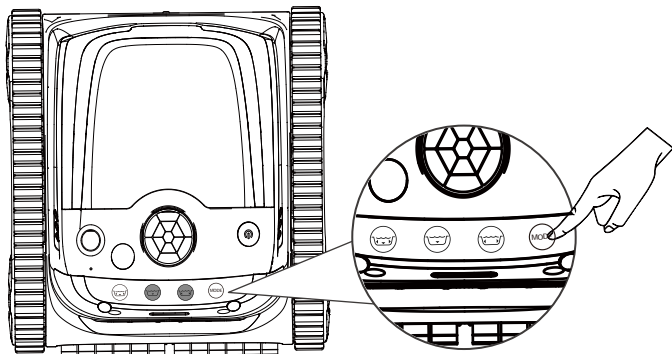

	iOS	Android
	iOS 15.0 o posterior	Android 8.0 o posterior

Elige tu modo de limpieza

Puede elegir un modo de limpieza para su limpiador en el dispositivo o a través de la aplicación después de conectarse a su aplicación.



Seleccione un modo a través del interruptor

Icono	Indicación
	Alternar un modo de limpieza
	Pared*1 y luego piso*1 (predeterminado) Hay dos tipos de limpieza completa de la piscina en la aplicación, puedes personalizar este icono allí.
	Limpieza del suelo de la piscina Hay tres tipos de limpieza de pisos en la aplicación, puedes personalizar este icono allí.
	Limpieza de paredes de piscina

Nota:

1. Hay más opciones de modo de limpieza en la aplicación y puede consultarlas a continuación.

Modo	Cobertura de limpieza
Estándar de una piscina completa	Pared+Suelo+Línea de flotación
Sólo piso	Suelos de piscina
Sólo pared	Paredes de piscina
Línea del agua	Línea de flotación de la piscina
Pared y luego piso (Combo)	Pared *1+ Piso *1
suelo ecológico	Modo Eco, solo limpieza de suelos
piso turbo	Potente limpieza, solo limpieza de suelos

2. Debes modificar tus modos de limpieza a través de la aplicación cuando estés fuera de la piscina.

3. Si el dispositivo se reinicia, ingresará automáticamente al modo de limpieza que se configuró la última vez.

Ejecute su nuevo WYBOT S2(WY210C)

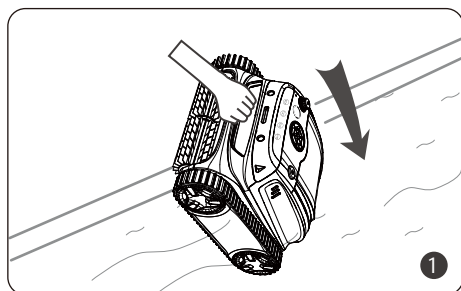

Sostenga el mango del limpiabederos y colóquelo verticalmente en la piscina .

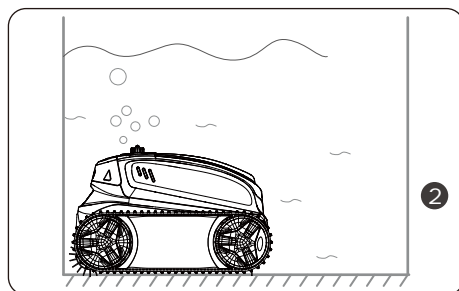

Deje que se hunda hasta el suelo para vaciar el aire atrapado en el interior.

Nota:

Para lograr un rendimiento de limpieza óptimo, debe asegurarse de que la profundidad del agua de la piscina esté al menos a 50 cm (19,5 pulgadas) de altura desde la parte superior del dispositivo.

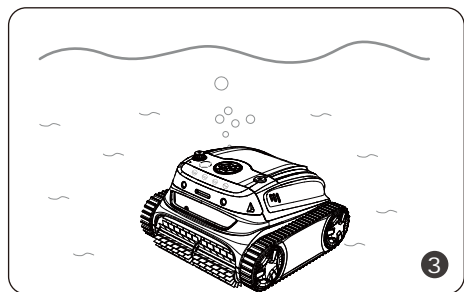

Aproximadamente 30 segundos de autocalibración, la luz indicadora se volverá azul intermitente. El limpiador está listo para limpiar.

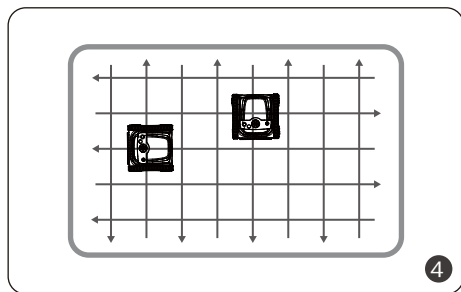

El limpiador comienza a limpiar paredes, piso y línea de agua de manera que ha ajustado su equipo.

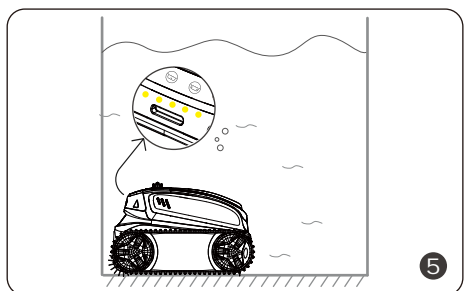

El dispositivo se moverá automáticamente para detenerse en el borde de la pared cuando termine de limpiar o cuando la batería esté baja

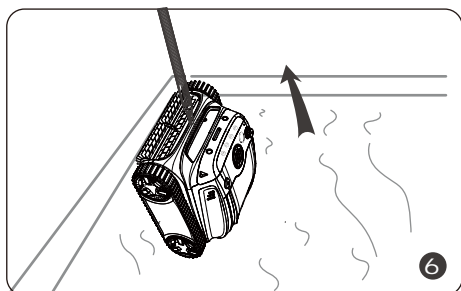

Puede insertar el gancho incluido en una barra de piscina y sacar el limpiador de la piscina.

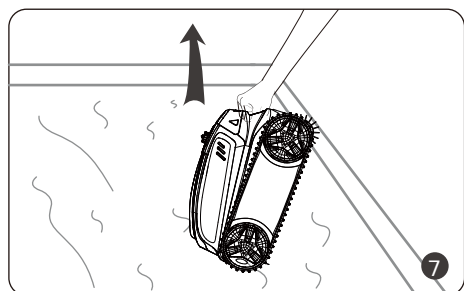

Debes sacar el limpiador verticalmente para drenar el agua del interior rápidamente.

HACER UNA LIMPIEZA DEL FILTRO

Sostenga el asa de la tapa del filtro, presione y levante la tapa.

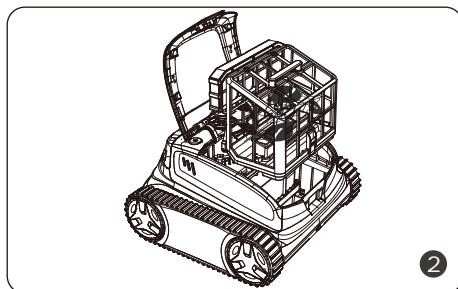
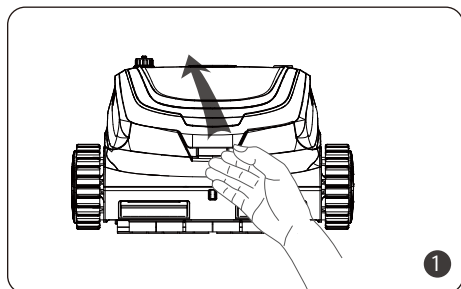

Nota:

1. Debe asegurarse de que el dispositivo esté apagado cuando abra la cubierta superior.
2. Es necesario limpiar la bandeja de filtro después de cada uso.

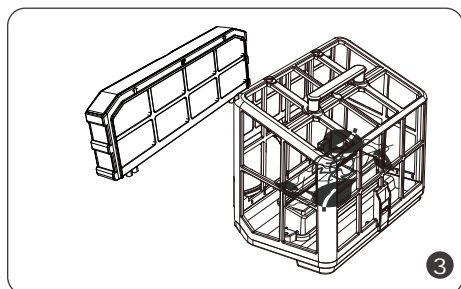

Saque la bandeja de filtro y la espuma de algodón.

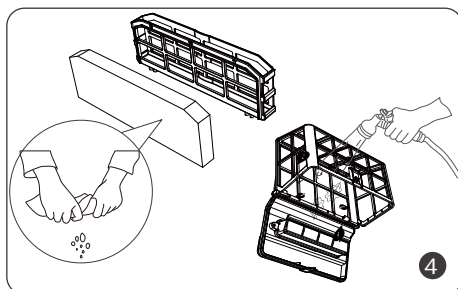

Vacíe todos los residuos y enjuáguelos con agua limpia.

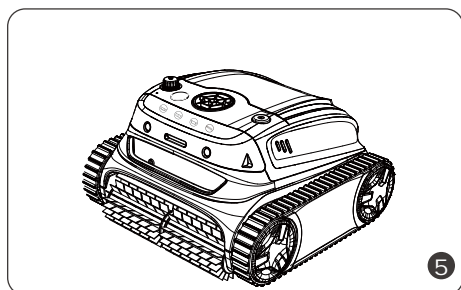

Después de enjuagar, coloque la bandeja de filtro en el limpiador y cierre la tapa.

- Como haya componentes eléctricos dentro del limpiador, guárdelo en un lugar fresco y ventilado, lejos de la luz solar directa o de cualquier fuente de calor.
- Cargue el limpiador antes de guardarlo durante un periodo prolongado (más de 6 meses) para mantener una duración óptima de la batería.

ESPECIFICACIÓN DEL DISPOSITIVO

Modelo	WYBOT S2(WY210C)
Tamaño de la piscina	Hasta 300m2 (3229ft²)
Profundidad	9,8 pies (3 m)
Dimensión del dispositivo	400(L1)390(An)*255(AI) mm
Peso	9 kilos
Tiempo de ejecución	3,5 horas
Tiempo de carga	8 kilos
Voltaje	Batería/25.2 V
Potencia	90W
Entrada del cargador	100-240 V, 47-63 Hz
Salida del cargador	29.4V/3A
Capacidad de la batería	7800mAh
Filtración	Doble nivel
Tasa de flujo	12m3/H
Velocidad de movimiento	10 m/min.
Resistencia al agua	IPX8
Actualización OTA	Disponible
Conexión de la aplicación	Disponible

GARANTÍA LIMITADA

- 1.Todos los limpiadores de piscina WYBOT del mercado han sido inspeccionados y autorizados para su venta según las leyes locales.
- 2.La duración de la garantía para la batería, el motor y la PCB es de dos (2) años a partir de la fecha de compra. Las piezas consumibles, incluida la cesta del filtro, el cepillo, las ruedas, etc., están fuera de la garantía.
- 3.La garantía se aplica únicamente a los compradores originales y no es válida para reventa ni ningún otro tipo de transferencia.

4. Cualquier daño a la unidad causado por un uso inadecuado, reparación o desmontaje no autorizado, no será cubierto por la garantía de WYBOTICS CO., LTD.
5. Se deberá presentar el número de pedido o registro para cualquier reclamo o reparación dentro del período de garantía.

CÓMO MANTENER SU DISPOSITIVO

Debes seguir los pasos para guardar tu limpiador para que mantenga un buen rendimiento.

- a) Asegúrese de que el dispositivo esté apagado
- b) Seque el limpiador y la cesta del filtro.
- c) Cargue completamente la batería
- d) Guarde el limpiador en un lugar fresco y ventilado, lejos de la luz solar directa, fuentes de calor, escarcha y exprimido con una temperatura ambiente entre 5 °C / 41 °F y 45 °C / 113 °F.
- e) Cargue el limpiador cada tres meses para garantizar una duración óptima de la batería.

Nota:

Si su dispositivo no funciona después de un período prolongado de batería baja o de estar apagado, comuníquese con el equipo de posventa para obtener ayuda. Por su seguridad, no intente desmontarlo sin autorización.

PREGUNTAS FRECUENTES Y SOLUCIÓN DE PROBLEMAS

¿Qué formas de piscinas y materiales de construcción son adecuados para el limpiador?

La máquina se puede aplicar a piscinas de formas rectangulares, ovaladas o irregulares. Los materiales de construcción aplicables incluyen PVC, gunita y otros materiales de alta fricción.

¿Los obstáculos como escalones, zonas de aguas poco profundas, desagües, pendientes etc. en la piscina, afectarán la corriente?

La máquina puede subir escalones, desagües y zonas de aguas poco profundas. Los obstáculos anteriores pueden influir en el recorrido de la limpieza, pero no afectarán el funcionamiento de la máquina.

Si se encuentra en las siguientes situaciones al utilizar el limpiador, puede consultar la tabla y resolver el problema usted mismo.

Nota:

Si no puede encontrar una solución en la tabla, comuníquese con el equipo de posventa.

No.	Asuntos	Asuntos	Posibles causas	Solución sugerida
1	El dispositivo no funciona	Una luz roja fija	El impulsor está atascado	Revise el impulsor y limpie las partículas extrañas.
		Una luz roja intermitente	Protección del motor	Reanudar
		Una luz roja intermitente	No coloque el dispositivo en el agua o cuando la piscina es poco profunda.	Reinicie y póngalo en la piscina inmediatamente. Asegúrese de que la profundidad del agua sea superior a 0,5 m.
		Una luz amarilla intermitente	Batería BAJA	Cargue completamente el dispositivo y reinicie
2	Imposible cargar	La luz roja parpadea	Contacto pobre	Vuelva a enchufar el cargador
3	No trepes por las paredes		Materiales de construcción resbaladizos	Pegue bloques adhesivos (comuníquese con el equipo de posventa para obtener instrucciones)
			Agua demasiada sucia	Vuelva a instalar la cesta del filtro.
4	Escalada anormal en la pared	Subiendo lentamente	Cesta del filtro bloqueada	Vuelva a instalar la cesta del filtro.
		Hundirse lejos de la pared o flotar en el agua.	Tomar aire	Pegue los bloques adhesivos en el interior (comuníquese con el equipo de posventa para obtener instrucciones)
			Cesta del filtro bloqueada	Vuelva a instalar la cesta del filtro.
5	Solo limpia una parte del área y no puede limpiar toda la piscina.		Modo de limpieza incorrecto	Conéctese a la aplicación y vuelva a elegir un modo de limpieza adecuado
			El firmware no es el más reciente	Conéctese a la APP y actualice el firmware
6	boca arriba cuando está en el suelo		Cesta del filtro bloqueada	Vuelva a instalar la cesta del filtro.

7	No limpiar según la ruta de limpieza establecida	Encuentro con obstáculos	Vuelva a instalar la bandeja de filtro.
	atrapado en los desagües de agua	La altura del drenaje es superior a 3 cm.	Ayuda a la máquina a alejarse del obstáculo
	No se puede conectar a la aplicación	Dispositivo apagado	Reanudar
8	No se puede conectar la APP cuando el dispositivo está en la piscina	No disponible	Conecte el dispositivo en la orilla.

CERTIFICACIÓN

Los limpiadores robóticos WYBOT han superado todas las pruebas de rendimiento y fiabilidad, y también han obtenido las certificaciones pertinentes de los países en los que se venden. usted puede estar seguro.



ATENCIÓN AL CLIENTE DE WYBOT

Debido a la necesidad de mejorar continuamente los productos, los productos del manual están sujetos a los productos reales, y WYBOTICS CO.,LTD. se reserva el derecho de actualizar los productos.

Si encuentra algún problema durante el uso, comuníquese con el equipo de posventa. Para obtener más detalles, comuníquese con el sitio web de WYBOT-ICS www.wybotpool.com

Servicio al cliente Wybot:

Correo electrónico: support@wybotpool.com

Facebook: @WybotPool

Teléfono: 1-866-777-6655

WYBOT

www.wybotpool.com

Correo electrónico: support@wybotpool.com

Facebook: @WybotPool

WYBOTICS CO., LTD

No.30, Zona Oeste de la Calle 4 Zhongnan, TEDA Tianjin, China

Todos los nombres comerciales son marcas comerciales registradas de los respectivos fabricantes enumerados.



WYBOT

ROBOT ASPIRAPOLVERE PER PISCINE Manuale d'uso

WYBOT S2(WY210C)

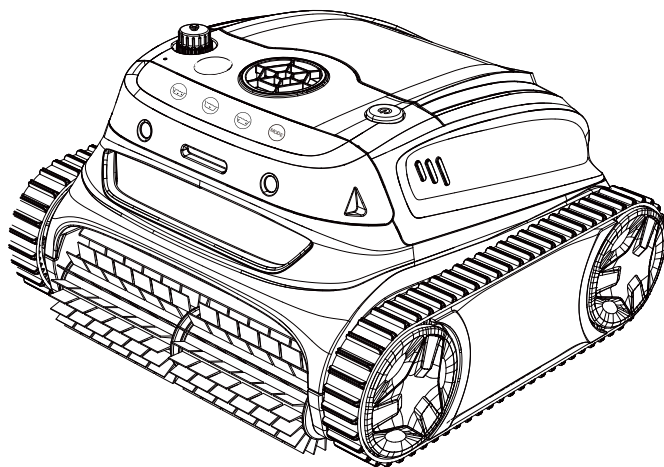

IT

Leggere l'intero manuale prima di utilizzare il nuovo robot pulitore per piscine e tenere questo manuale a portata di mano come riferimento.

WYBOT

Grazie per aver scelto i prodotti WYBOT, il vostro supporto significa molto per noi. Fornire continuamente la soluzione migliore per liberarti dalla pulizia della piscina e goderti il tempo in famiglia è sempre il nostro obiettivo.

Il robot pulitore per piscine WYBOT è dedicato a offrirti alta efficienza, basso consumo energetico, facilità d'uso e lavori di pulizia approfonditi della piscina.

Il suo esclusivo aspetto e le sue affidabili funzioni, come l'attivazione con un solo pulsante, la potente aspirazione e il lavaggio, la filtrazione fine, la navigazione intelligente, il telecomando e l'elevata compatibilità con diverse forme e materiali di costruzione della piscina, vi assicurano una pulizia comoda, intelligente e ottimale.

Non esitate a contattarci via e-mail o visitare il nostro sito Web per qualsiasi domanda. Siamo molto lieti di sentire i tuoi consigli sul nostro miglioramento continuo.

Prima di utilizzare l'aspirapolvere, leggi attentamente il manuale. La tua sicurezza è la cosa più importante. Si prega di leggere e utilizzare il dispositivo secondo le istruzioni, WYBOTICS Co., Ltd. non è responsabile per eventuali perdite o lesioni causate da un uso improprio.

Avvertenza

Il mancato utilizzo del dispositivo secondo le avvertenze può provocare lesioni gravi, folgorazione o morte.

- 1.Utilizzare solo gli accessori consigliati o venduti da WYBOTICS Co., Ltd.
- 2.Asciugare la porta di ricarica dopo ogni pulizia. La porta di ricarica bagnata potrebbe causare scosse elettriche.
- 3.Non caricare l'aspirapolvere mentre è in funzione (la spia è accesa).
- 4.Utilizzare solo il caricabatterie originale e autorizzato. Evitare di caricare altri dispositivi con questo caricabatterie. Un uso improprio può causare surriscaldamento o perdita di liquido corrosivo dalla batteria.
- 5.Assicurarsi che la presa elettrica sia protetta da un interruttore differenziale (GFCI) e da un interruttore differenziale (ELI).
- 6.Non utilizzare caricatori danneggiati per evitare eventuali scosse elettriche.
- 7.Non cercare di utilizzare una prolunga per collegare il caricabatterie.
- 8.Non permettere mai ai bambini di salire sull'aspirapolvere e sulla base di ricarica o di giocarci come se fossero un giocattolo.
- 9.Non consentire ai bambini di utilizzare o effettuare la manutenzione del dispositivo.
- 10.Non entrare nella piscina mentre l'aspirapolvere è in funzione.
- 11.Non esporre o caricare mai il dispositivo in ambienti infiammabili.
- 12.Solo i professionisti autorizzati possono smontare le parti di tenuta dell'aspirapolvere.

Attenzione

Il mancato utilizzo del dispositivo secondo le avvertenze può causare danni al dispositivo o lesioni personali.

- 1.Caricare l'unità prima del primo utilizzo.
- 2.Non caricare eccessivamente l'aspirapolvere, ciò ridurrà la durata della batteria.
- 3.Caricare il pulitore prima di metterlo in magazzino per un lungo periodo (oltre 6 mesi) per mantenere una durata ottimale della batteria..
- 4.Non utilizzare l'aspirapolvere mentre il filtro della piscina è in funzione.
- 5.Lavare e pulire il cestello del filtro e la spugna di cotone dopo ogni utilizzo.
- 6.Conservare l'aspirapolvere in un luogo fresco e ventilato, lontano dalla luce solare diretta o da qualsiasi fonte di calore.
- 7.Utilizzare esclusivamente il pulitore per piscine nelle seguenti condizioni di acqua:

Cloro	Massimo 4 mg/l
pH	7.0 - 7.8
Temperatura	41 F -95 F (5 C -35 C)
NaCl	Massimo 5000 ppm

CONTENUTI

WYBOT S2(WY210C) IN SINTESI	01
Panoramica esterna del prodotto	01
Panoramica interna del prodotto	02
Lista di imballaggio	02
INIZIARE	03
Ricarica il tuo nuovo WYBOT S2(WY210C)	03
Configura il tuo nuovo WYBOT S2(WY210C)	04
<i>Connettiti alla tua App</i>	<i>05</i>
<i>Scegli la modalità di pulizia</i>	<i>05</i>
Avvia il tuo nuovo WYBOT S2(WY210C)	06
EFFETTUARE UNA PULIZIA DEL FILTRO	08
SPECIFICHE DEL DISPOSITIVO	09
GARANZIA LIMITATA	09
COME CONSERVARE IL DISPOSITIVO	10
FAQ E RISOLUZIONE DEI PROBLEMI	10
CERTIFICAZIONE	12
SERVIZIO CLIENTI WYBOT	12

Panoramica esterna del prodotto

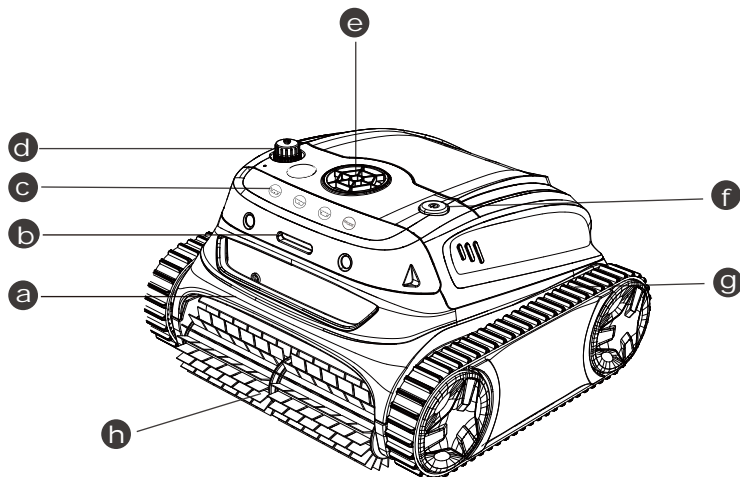

- a** **Manico**
Rimuovere e trasportare con sé il dispositivo
- b** **Spia LED**
Diversi colori chiari per indicare lo stato del dispositivo
- c** **Modalità di pulizia**
Personalizza le esigenze di pulizia del pulitore
- d** **Porta di ricarica**
Collegare il caricabatterie
- e** **Pompa**
pompa fuori l'acqua attraverso la finestra
- f** **Pulsante ON/OFF**
Accendere/spengere il dispositivo
- g** **Circuito**
Ottimizza il tracciato e la capacità del dispositivo di arrampicarsi su pareti e superare ostacoli
- h** **Spazzolone**
Eliminare tutto lo sporco e arrotolarlo tutto nel dispositivo

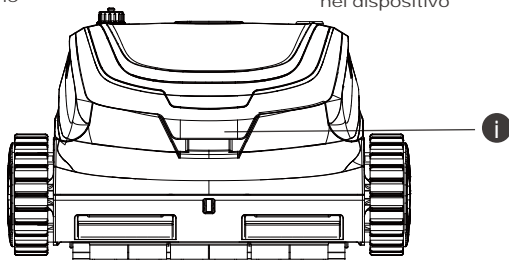

- i** **Pulsante di apertura del coperchio**
Aprire il coperchio per estrarre il cestello del filtro

Panoramica interna del prodotto

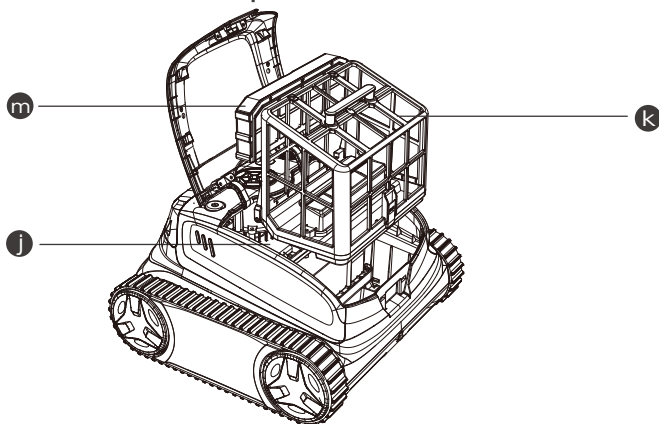

j Parte sigillata

Li vengono sigillati i componenti più importanti. Per la vostra sicurezza, non tentate di smontarlo senza autorizzazione.

k Cestello del filtro (180 micrometri)





Rimuovere lo sporco e i residui accumulati, poi reinstallare il contenitore prima di procedere con la pulizia. Risciacquare il contenitore dopo ogni utilizzo.

m Spugna del filtro (in cotone)

Filtro ausiliario per trattenere microparticelle residuali. Ne si consiglia l'uso per la pulizia dei pavimenti. Evitare l'installazione se l'acqua della piscina è sporca: potrebbe influenzare il corretto funzionamento del pulitore.

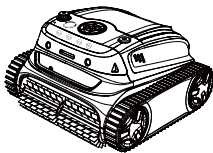
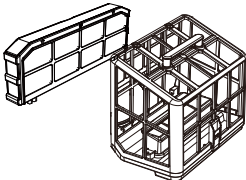
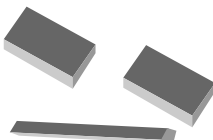
Non utilizzare l'apparecchio se il coperchio superiore o le spazzole sono rotti. Se si verifica una perdita di liquido dalla parte sigillata, interrompere la ricarica o il funzionamento del dispositivo.

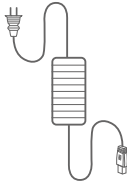
Lista di imballaggio

 <p>Dispositivo x 1</p>	 <p>Filtra x 2</p>	 <p>Parti galleggianti</p>	
 <p>Manuale utentex1</p>	 <p>Guida rapida x 1</p>	 <p>Caricabatterie x 1</p>	 <p>Gancio x 1</p>

Ricarica il tuo nuovo WYBOT S2(WY210C)

Il dispositivo è dotato di una batteria ricaricabile agli ioni di litio, ed è necessario ricaricare la batteria prima del primo utilizzo e quando la batteria risulta scarica. Collega il tuo dispositivo a una presa di corrente utilizzando il cavo e l'adattatore inclusi.

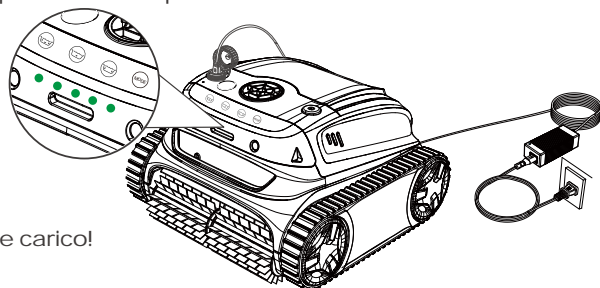

Completamente carico!

Note:

1. Durante la ricarica, dovresti garantire al tuo dispositivo una distanza di almeno 3 m (ca. 10 piedi) dal bordo della piscina per la ricarica.
2. Per ridurre il rischio di incendio, tieni il dispositivo e l'adattatore lontano dalla luce solare diretta o dall'acqua durante la ricarica.
3. Per la tua importante sicurezza, devi ricontrollare che il dispositivo sia spento e che la porta di ricarica sia asciutta prima di caricarlo.
4. La temperatura di ricarica ideale oscilla tra i 0°C e 35°C, (32°F -95°F), con umidità al 5% -95%.

L'adattatore ha un indicatore che mostrerà una luce blu ● che indica lo stato dell'alimentazione.

Durante la ricarica, le luci verdi nella parte anteriore del pulitore lampeggiano. Quando la ricarica è completa, le luci diventano fisse ●.

Di seguito è riportata l'indicazione delle luci LED, è possibile farvi riferimento per conoscere i diversi stati del dispositivo.

● Quantità	Livello della batteria (%)
●	0-20
● ●	20-40
● ● ●	40-60
● ● ● ●	60-80
● ● ● ● ●	80-100

Di seguito sono riportati i segnali emessi dalle luci. Consultare per fare riferimento ai vari stati del dispositivo.

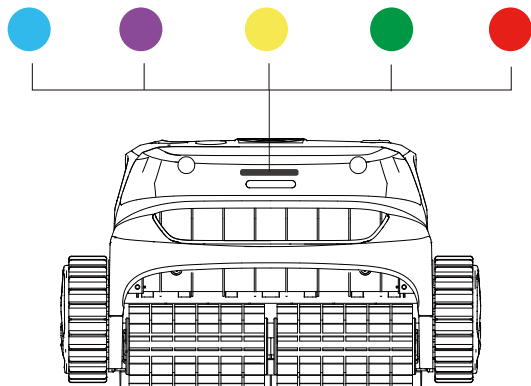

Luce a led	Segnali	Stato
●	Luci fisse	Accensione
	Luci lampeggianti	Sotto lavoro
●	Luci fisse	Connessione all'app
●	Luci lampeggianti	Batteria scarica o parcheggio in piscina
●	Luci lampeggianti	Ricarica in corso
	Luci fisse	Completamente carico
●	Fissa o lampeggiante	Guasto

Configura il tuo nuovo WYBOT S2(WY210C)

Accendere il dispositivo premendo il pulsante di accensione/spegnimento. La luce verde fissa ● sulla parte anteriore indica il livello attuale di batteria. La luce blu ● fissa indica l'accensione del dispositivo. Se il livello della batteria è troppo basso per procedere con la pulizia, le luci lampeggiano ●



Batteria scarica!

Note:

1. Se le luci gialle lampeggiano, è necessario caricare immediatamente il dispositivo.
2. Se la luce LED rossa è accesa, è possibile trovare una soluzione nella risoluzione dei problemi in questo manuale o chiamare l'assistenza.

Connettiti alla tua App

Puoi scaricare l'app WYBOT sul tuo dispositivo mobile intelligente eseguendo la scansione del codice QR riportato di seguito o da Google Play o App Store.



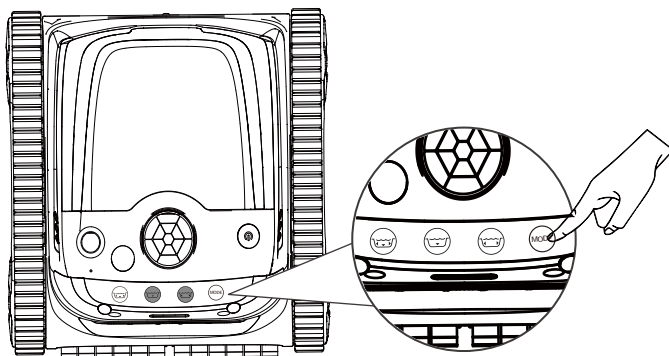

	iOS	Android
	iOS 15.0 o successivo	Android 8.0 o successivo

Scegli la modalità di pulizia

Puoi scegliere le modalità di pulizia direttamente sul dispositivo o connettendoti tramite l'App.



Seleziona una modalità tramite il pulsante a levetta

Icona	Segnali
	Attiva/disattiva una modalità di pulizia
	Parete*1 poi pavimento*1(predefinito) Nell'app sono disponibili due tipi di pulizia della piscina. Puoi personalizzarli qui.
	Pulizia del fondo della piscina Nell'app sono disponibili tre tipi di pulizia del pavimento. Puoi personalizzarli qui.
	Pulizia delle pareti della piscina

Note:

1. Nell'app sono disponibili più opzioni di pulizia. Puoi consultarle di seguito.

Modalità	Copertura per la pulizia
Pulizia completa della piscina	Pareti, pavimento e livello dell'acqua
Solo piano	Fondo della piscina
Solo muro	Pareti della piscina
Livello dell'acqua	Livello dell'acqua della piscina
Parete poi pavimento (Combo)	Parete *1+ Pavimento *1
Pavimento ecologico	Modalità Eco, solo pulizia del pavimento
Pavimento Turbo	Pulizia intensiva (solo del fondo)

2. Modificare le modalità di pulizia tramite l'app quando si è all'esterno della piscina.

3. Se il dispositivo si riavvia, entrerà automaticamente nella modalità di pulizia impostata l'ultima volta.

Avvia il tuo nuovo WYBOT S2(WY210C)

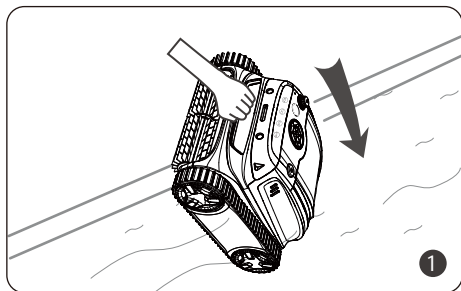

Inserire verticalmente il pulitore all'interno della piscina sostenendolo dal manico

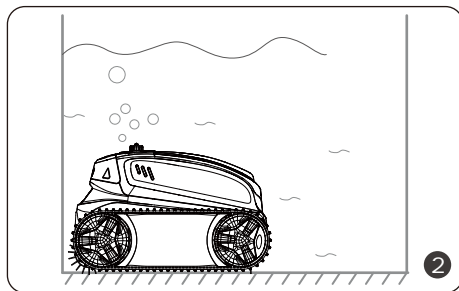

Lascia che affondi sul pavimento per svuotare l'aria intrappolata all'interno.

Note:

Per ottenere prestazioni di pulizia ottimali, è necessario assicurarsi che la profondità dell'acqua della piscina sia alta almeno 50 cm (19,5 pollici) dalla parte superiore del dispositivo.

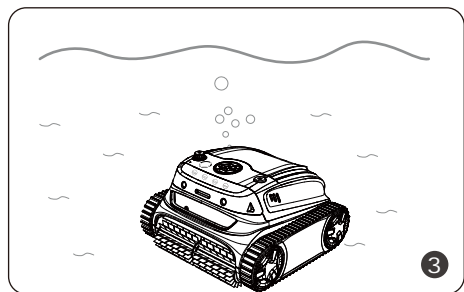

Dopo circa 30 secondi di auto-calibrazione, la luce lampeggia di blu. L'aspirapolvere è pronto per pulire.

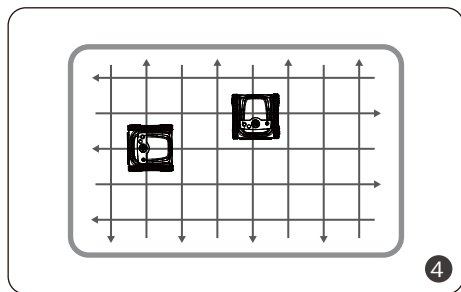

Il pulitore inizia a pulire le pareti, il fondo e il livello dell'acqua come predefinito o come impostato tramite l'app.

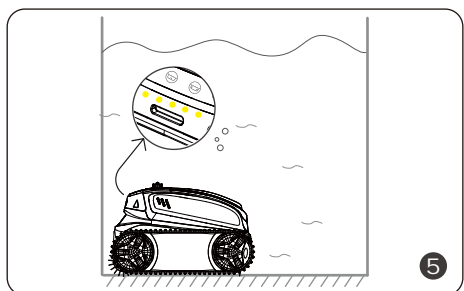

Il dispositivo si sposterà automaticamente per fermarsi accanto al bordo del muro al termine della pulizia o quando la batteria è scarica.

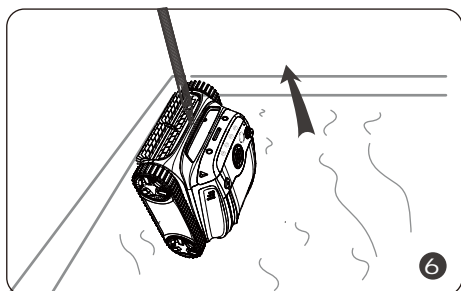

È possibile inserire l'attacco incluso in un'asta per piscina e sollevare il dispositivo di pulizia fuori dalla piscina.

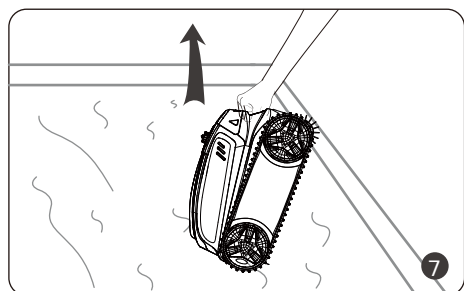

Dovresti estrarre l'aspirapolvere verticalmente per scaricare rapidamente l'acqua interna.

EFFETTUARE UNA PULIZIA DEL FILTRO

Premere il coperchio del filtro e sollevarlo verso l'alto.

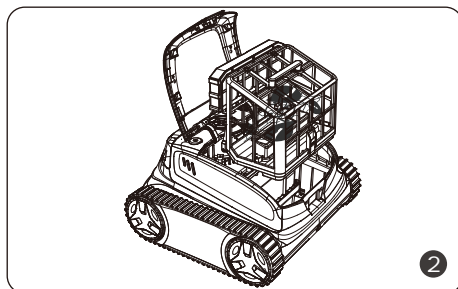
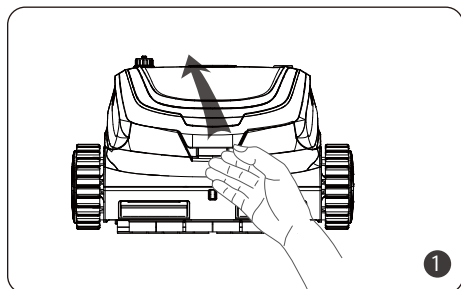

Note:

1. Dovresti assicurarti che il dispositivo sia spento quando apri il coperchio superiore.
2. Pulire il cestello del filtro dopo ogni utilizzo.

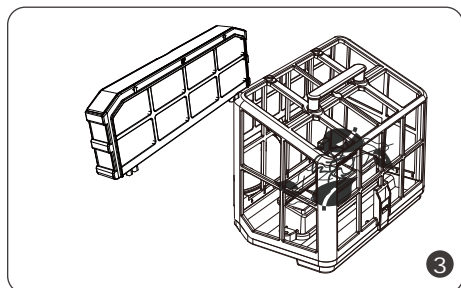

Estrarre il cestello del filtro e la spugna di cotone.

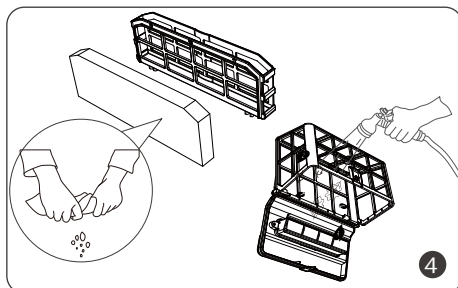

Svuotare tutti i detriti e sciacquarli con acqua pulita.

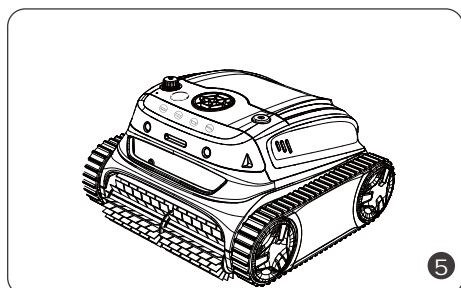

Dopo il risciacquo, inserire il cestello del filtro e la spugna di cotone nel pulitore e chiudere il coperchio.

- Il dispositivo è dotato di componenti elettrici. Conservare il pulitore in un luogo fresco e ventilato, lontano dalla luce del sole o da fonti di calore.
- Caricare il pulitore prima di metterlo in magazzino per un lungo periodo (oltre 6 mesi) per mantenere una durata ottimale della batteria..

SPECIFICHE DEL DISPOSITIVO

Modello	WYBOT S2(WY210C)
Dimensioni della piscina	Fino a 300 m ² (3229ft ²)
Profondità	9,8 piedi (3 m)
Dimensione del dispositivo	400(L1)390(L)*255(A) mm
Peso	9 Kg
Autonomia	3,5 ore
Tempo di carica	3 ore
Tensione	Batteria/25.2V
Potenza	90W
Ingresso caricabatterie	100-240V, 47-63Hz
Uscita del caricatore	29,4V/3A
Capacità della batteria	7800 mAh
Filtrazione	Doppio livello
Portata	14m ³ /H
Velocità di movimento	10m/min.
Resistenza all'acqua	IPX8
Aggiornamento dell'OTA	Disponibile
Connessione all'app	Disponibile

GARANZIA LIMITATA

- 1.Tutti i pulitori per piscine WYBOT presenti sul mercato sono stati ispezionati e autorizzati per la vendita in conformità alle leggi locali.
- 2.La garanzia per la batteria, il motore e il circuito stampato PCB (Printed Circuit Board) è valida per due (2) anni dalla data di acquisto. Le parti consumabili, inclusi il cestello del filtro, la spazzola, le ruote, ecc., non sono coperte da garanzia.
- 3.La garanzia si applica solo agli acquirenti originali e non è valida per la rivendita o qualsiasi altro tipo di vendita.

4. Qualsiasi danno all'unità causato da uso improprio, riparazione non autorizzata o disassemblaggio non è coperto dalla garanzia WYBOTICS Co., Ltd.

5. Per qualsiasi reclamo o riparazione entro il periodo di garanzia è necessario presentare il numero o la registrazione dell'ordine.

COME CONSERVARE IL DISPOSITIVO

È necessario seguire i passaggi per conservare l'aspirapolvere per mantenere buone prestazioni.

- a) Assicurarsi che il dispositivo sia spento
- b) Asciugare il detergente e il cestello del filtro
- c) Caricare completamente la batteria
- d) Conservare il pulitore in un luogo fresco e ventilato, lontano dalla luce solare, da fonti di calore e basse temperature. Conservare a temperatura ambiente compresa tra i 5°C e i 45°C (41°F -113°F).
- e) Caricare l'aspirapolvere ogni tre mesi per garantire una durata ottimale della batteria.

Note:

Se il dispositivo non funziona dopo un lungo periodo di esaurimento della batteria o dopo essere stato spento, contattare il team post-vendita per ricevere assistenza. Per la vostra sicurezza, non tentate di smontarlo senza autorizzazione.

FAQ E RISOLUZIONE DEI PROBLEMI

Domanda: Per quali forme della piscina e materiali da costruzione è adatto il pulitore?

Risposta: Il pulitore è adatto a piscine interrate di forma rettangolare, ovale o irregolare. I materiali da costruzione adatti includono PVC, guinite, piastrelle e altri materiali.

Domanda: Ostacoli come gradini, zone poco profonde, scarichi, pendenze ecc. presenti nella piscina influenzano il circuito del pulitore?

Risposta: La macchina può salire su gradini e scorrere su scarichi e lungo zone poco profonde. Gli ostacoli sopra menzionati possono influenzare il circuito di pulizia, ma non influiranno sul funzionamento del dispositivo.

Se si verificano le seguenti situazioni durante l'utilizzo dell'aspirapolvere, è possibile controllare la tabella e risolverle da soli.

Note:

Se non riesci a trovare una soluzione consultando la tabella, contatta il team di assistenza post-vendita.

No.	Problemi	Dettagli	Cause possibili	Soluzione suggerita
1	Il dispositivo non funziona	Una luce rossa fissa	La girante è bloccata	Controllare la girante e pulire le impurità
		Una luce rossa lampeggiante	Protezione del motore	Riavvia
		Una luce rossa lampeggiante	Non mettere il dispositivo in acqua o l'acqua della piscina è troppo bassa	Riavviare e metterlo immediatamente in piscina. Assicurarsi che la profondità dell'acqua sia superiore a 0,5 m.
		Una luce gialla pulsante	Batteria scarica	Caricare completamente il dispositivo e riavviarlo
2	Impossibile caricare	La luce di carica lampeggia	Contatto scarso	Ricollegare il caricabatterie
3	Non arrampicarsi sui muri		Materiali da costruzione scivolosi	Incollare i blocchi adesivi (Contattare il team post-vendita per le istruzioni)
			Acqua troppo sporca	Pulire il filtro a cestello
4	Arrampicata anomala sulla parete	Salendo lentamente	Cestello del filtro intasato	Pulire il filtro a cestello
		Affondare lontano dal muro o galleggiare sull'acqua	Aria aspirata	Incollare i blocchi adesivi (Contattare il team post-vendita o consultare le istruzioni)
			Cestello del filtro intasato	Pulire il filtro a cestello
5	pulire solo una parte dell'area e non è possibile pulire l'intera piscina		Modalità di pulizia errata	Connettiti all'app e scegli nuovamente una modalità di pulizia adatta
			Firmware non aggiornato	Connettiti all'App e aggiorna il firmware
6	con la parte anteriore rivolta verso l'alto quando si è a terra		Cestello del filtro intasato	Pulire il filtro a cestello

7	Non pulire secondo il percorso di pulizia impostato	Incontrare ostacoli	Pulire il cestello del filtro
	si blocca quando l'acqua viene scaricata	L'altezza dello scarico è superiore ai 3 cm	Aiutare il dispositivo ad allontanarsi dall'ostacolo
	Impossibile connettersi all'app	Spegnimento del dispositivo	Riavvia
8	Non è possibile connettere l'APP quando il dispositivo è in piscina	Non disponibile	Collegare il dispositivo a riva

CERTIFICAZIONE

I robot pulitori per piscine WYBOT hanno superato tutti i test di prestazione e affidabilità e hanno anche ottenuto le certificazioni pertinenti dai paesi in cui vengono venduti. puoi stare tranquillo.



SERVIZIO CLIENTI WYBOT

In considerazione della necessità di un continuo miglioramento dei prodotti, i prodotti illustrati nel manuale sono soggetti ai prodotti reali e WYBOTICS Co., Ltd. si riserva il diritto di aggiornare i prodotti.

In caso di problemi durante l'uso, contattare il team post-vendita. Per ulteriori dettagli, contattare il sito Web WYBOTICS www.wybotpool.com

Servizio clienti Wybot:

E-mail: support@wybotpool.com

Facebook: @WybotPool

Tel: 1-866-777-6655

WYBOT

www.wybotpool.com

E-mail: support@wybotpool.com

Facebook: @WybotPool

WYBOTICS CO., LTD

.30, Zhongnan 4th Street West Zone, TEDA Tianjin, Cina

Tutti i nomi commerciali sono marchi registrati dei rispettivi produttori elencati.



WYBOT

Robô de limpeza de piscinas Manual do utilizador

WYBOT S2(WY210C)

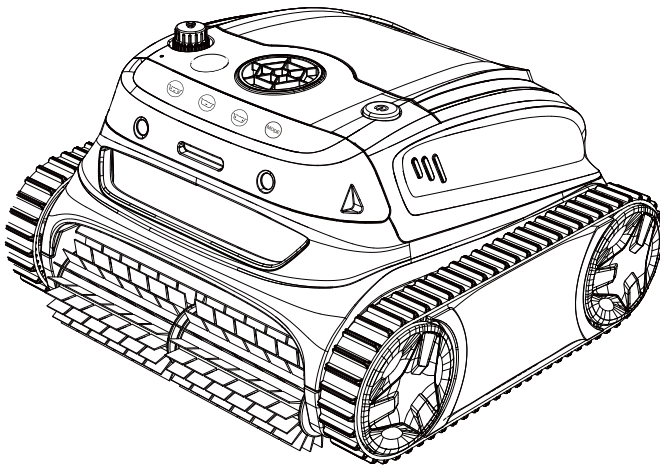

PT

Leia este manual na íntegra antes de usar o seu novo robot de limpeza para piscinas e guarde-o para referência futura.

WYBOT

Muito obrigado por escolher um produto WYBOT, a sua preferência representa muito para nós. Temos por missão oferecer-lhe sempre as melhores soluções para facilitar a sua vida na hora de proceder à limpeza da sua piscina, para poder desfrutar do seu tempo em família.

Este robot de limpeza de piscinas WYBOT foi concebido para lhe assegurar uma limpeza de piscina completa, com elevada eficiência, baixo consumo de energia e grande facilidade de utilização.

A sua aparência única e funções de alto desempenho, como a ativação por meio de um só botão, aliadas a um grande poder de sucção e lavagem, filtração fina, navegação inteligente, controlo remoto e grande compatibilidade com piscinas de múltiplos formatos e materiais, garantem à sua piscina uma limpeza conveniente, inteligente e de qualidade.

Para quaisquer questões, não hesite em visitar o nosso site ou contactar-nos via e-mail. Agradecemos todo e qualquer feedback que nos possa ajudar a continuar a melhorar os nossos produtos.

Leia atentamente o manual antes de utilizar o robot de limpeza. A sua segurança é o mais importante. Utilize o aparelho sempre de acordo com as instruções contidas neste manual. A WYBOTICS Co., Ltd. não se responsabiliza por quaisquer perdas ou danos causados por utilização incorreta.

Cuidado

A não utilização do aparelho de acordo com as indicações e advertências presentes neste manual pode provocar eletrocussão, ferimentos graves ou a morte.

- 1.Utilize apenas acessórios comercializados ou recomendados pela WYBOTICS Co., Ltd.
- 2.Seque a tomada de carregamento após cada limpeza. A presença de humidade na porta de carregamento pode provocar choque elétrico.
- 3.Não carregue o robot de limpeza enquanto este estiver em funcionamento (indicador aceso).
- 4.Utilize apenas o carregador original. Não utilize o carregador deste aparelho com quaisquer outros dispositivos. Uma utilização incorreta pode resultar em sobreaquecimento ou em fuga de líquido corrosivo da bateria.
- 5.Certifique-se de que dispõe de uma tomada elétrica com ligação à terra protegida por um interruptor de circuito de falha de terra (GFCI) e um disjuntor diferencial (ELI).
- 6.Não utilize o carregador se o cabo estiver danificado, para prevenir o risco de choque elétrico.
- 7.Não utilize qualquer cabo de extensão para ligar o carregador.
- 8.Este robot não é um brinquedo. Não deixe que as crianças subam para cima do aparelho ou brinquem com ele.
- 9.Não permita às crianças utilizar ou efetuar qualquer manutenção do aparelho.
- 10.Não entre na piscina enquanto o aparelho efetua a limpeza.
- 11.Não exponha nem carregue o aparelho em ambientes inflamáveis.
- 12.A desmontagem das peças seladas do aparelho só pode ser realizada por profissionais autorizados.

Atenção

A não utilização do aparelho de acordo com as indicações e advertências presentes neste manual pode danificar o aparelho ou causar lesões no utilizador.

- 1.Carregue o aparelho antes da primeira utilização.
- 2.Não carregue demasiado o aparelho para não comprometer a vida útil da bateria.
- 3.Carregue o aparelho antes de o guardar durante um período prolongado (mais de 6 meses) para prolongar a vida útil da bateria.
- 4.Não utilize o aparelho enquanto o filtro da piscina estiver em funcionamento.
- 5.Não se esqueça de lavar e limpar o cesto de filtragem e a esponja de algodão após cada utilização.
- 6.Guarde o aparelho num local fresco e ventilado, longe da luz solar direta e de qualquer fonte de calor.
- 7.Utilize este robô de limpeza de piscinas apenas quando a água apresentar as seguintes condições:

Cloro	Max. 4 mg/L
pH	7.0 - 7.8
Temperatura	41 F -95 F (5 C.-35 C)
NaCl	Máximo 5.000 PPM

ÍNDICE

APRESENTAÇÃO RÁPIDA DO WYBOT S2(WY210C)	01
Vista Geral do Exterior do Produto	01
Vista Geral do Interior do Produto	02
Conteúdo da Embalagem	02
PRIMEIROS PASSOS	03
Carregamento do seu novo WYBOT S2(WY210C)	03
Configuração do seu novo WYBOT S2(WY210C)	04
<i>Associação à App</i>	<i>05</i>
<i>Escolha o modo de limpeza</i>	<i>05</i>
COLOCAÇÃO EM FUNCIONAMENTO DO SEU NOVO WYBOT S2(WY210C)	06
LIMPEZA DO FILTRO	08
CARACTERÍSTICAS DO APARELHO	09
GARANTIA LIMITADA	09
MANUTENÇÃO DO APARELHO	10
PERGUNTAS FREQUENTES E RESOLUÇÃO DE PROBLEMAS	10
CERTIFICAÇÃO	12
APOIO AO CLIENTE WYBOT	12

APRESENTAÇÃO RÁPIDA DO WYBOT S2(WY210C)

Vista Geral do Exterior do Produto

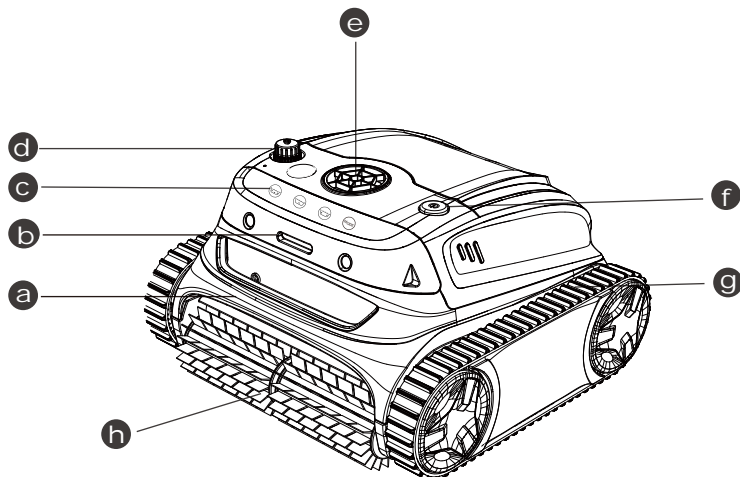

- a** **Pega**
Permite remover o aparelho da água e transportá-lo
- b** **Indicador LED**
O estado do dispositivo é sinalizado através de indicadores luminosos de cores diferentes
- c** **Modo de limpeza**
Personalizar as necessidades de limpeza do robô
- d** **Tomada de Carregamento**
Ligar o carregador
- e** **Bomba**
bombeamento de água pela abertura
- f** **Botão de ligar/desligar**
Ligar/desligar o dispositivo
- g** **Controlo**
Aumentar a capacidade do dispositivo de escalar paredes e ultrapassar obstáculos
- h** **Escova de Limpeza**
Solta a sujidade e empurra-a para o interior do aparelho

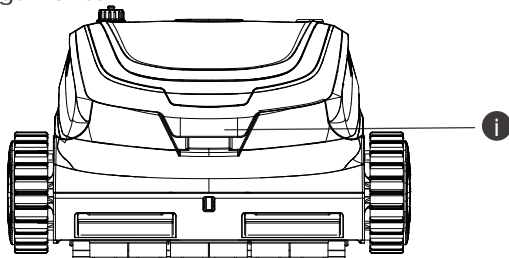

- i** **Botão de abertura da tampa**
Abra a tampa superior para retirar o cesto de filtragem

Vista Geral do Interior do Produto

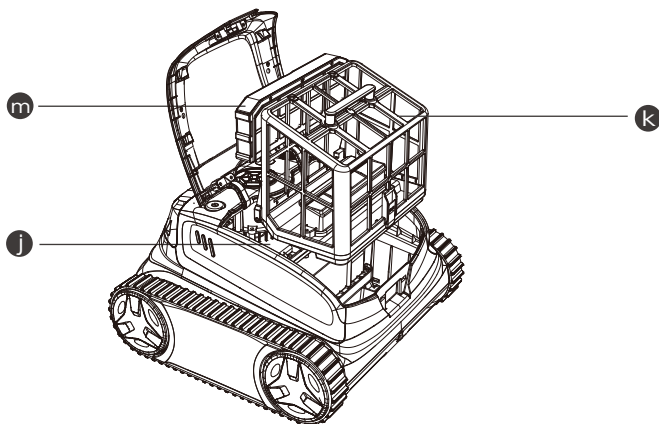

j Parte Selada

Esta área selada alberga uma série de componentes vitais do aparelho. Para sua segurança, não tente desmontá-la.

k Cesto de filtragem (180 um)

Armazena sujeidade e detritos, precisa de ser instalado antes da limpeza e lavado após cada uso.





m Tabuleiro de filtragem (esponja de algodão)

Um filtro auxiliar para ajudar a reter as partículas finas de sujeidade. Recomendado para a limpeza de pisos.

Não o instale quando a água da piscina estiver muito empoeirada, pois pode influenciar o funcionamento do robô de limpeza.

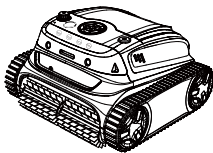
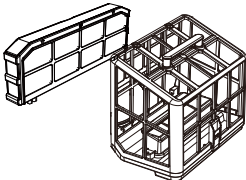
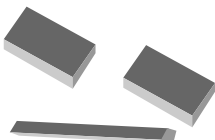
Não coloque o aparelho em funcionamento se a tampa superior ou as escovas de limpeza estiverem danificadas. Interrompa imediatamente o funcionamento ou carregamento do aparelho caso identifique qualquer fuga de líquido a partir da parte selada.

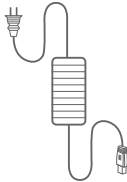
Conteúdo da Embalagem

 Dispositivo x 1	 Filtro x 2	 Peças flutuantes	
 Manual do Utilizador x 1	 Guia Rápido x 1	 Carregador x 1	 Gancho x 1

Carregamento do seu novo WYBOT S2(WY210C)

Este aparelho está equipado com uma bateria recarregável de íões de lítio, que será necessário carregar antes da primeira utilização e sempre que esteja fraca.

Ligue o aparelho a uma tomada elétrica utilizando o cabo e o adaptador fornecidos.



Completamente carregado!

Nota:

1. Durante o carregamento, mantenha o aparelho a uma distância mínima de 3 m (aprox. 10 ft) de distância da borda da piscina.
2. Para reduzir o risco de incêndio, mantenha o aparelho e o adaptador afastados da água e da luz solar direta durante o carregamento.
3. Para sua segurança, verifique se o aparelho está desligado e se a porta de carregamento está seca antes de carregar.
4. O ambiente de carregamento ideal é temperatura entre 0 °C e 35 °C e humidade relativa entre 5% e 95%.

O adaptador possui um indicador luminoso, de cor azul ●, que indica o estado da alimentação elétrica.

Os indicadores LED na parte frontal do robô de limpeza acendem em verde estático, um por um, durante o carregamento, e todas as luzes LED acendem ● quando está totalmente carregado.

Abaixo, pode consultar os significados dos indicadores LED do aparelho, correspondentes a diferentes estados.

● Quantidade	Nível de bateria (%)
●	0-20
● ●	20-40
● ● ●	40-60
● ● ● ●	60-80
● ● ● ● ●	80-100

Abaixo, pode consultar os significados dos indicadores LED do dispositivo, correspondentes a diferentes estados.

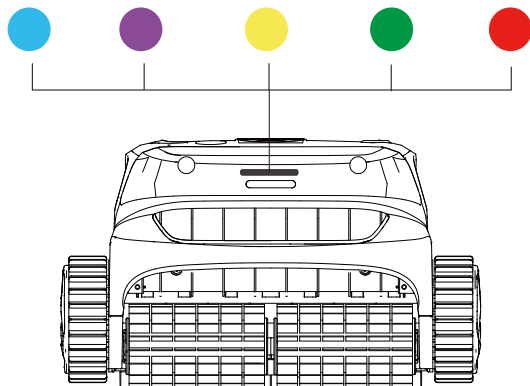

Luz LED	Significado	Estado
●	Estático	Ligado
	Intermitente	Em trabalho
●	Estático	A estabelecer ligação à app
●	Intermitente	Bateria fraca ou auto-estacionamento na piscina
●	Intermitente	Carregamento em curso
	Estático	Completamente carregado
●	Fixa ou intermitente	Erro

Configuração do seu novo WYBOT S2(WY210C)

Prima o botão ligar/desligar para ligar o dispositivo. O indicador LED na parte frontal exibirá uma cor verde estática ● para exibir o nível atual da bateria e, em seguida, uma cor azul estática ● quando o dispositivo estiver ligado. Se o nível da bateria estiver muito baixo para iniciar a limpeza, as luzes LED ficam intermitentes ●

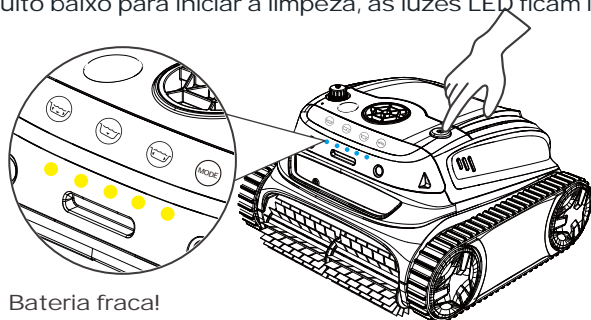

Bateria fraca!

Nota:

- 1.Quando as luzes amarelas piscarem, deve carregar o dispositivo imediatamente.
- 2.Se a luz LED vermelha acender, pode encontrar a solução na secção de resolução de problemas deste manual ou pode contactar o serviço de assistência técnica.

Associação à App

Pode descarregar a app WYBOT para dispositivos móveis a partir do Google Play ou da App Store ou utilizando o código QR a seguir.



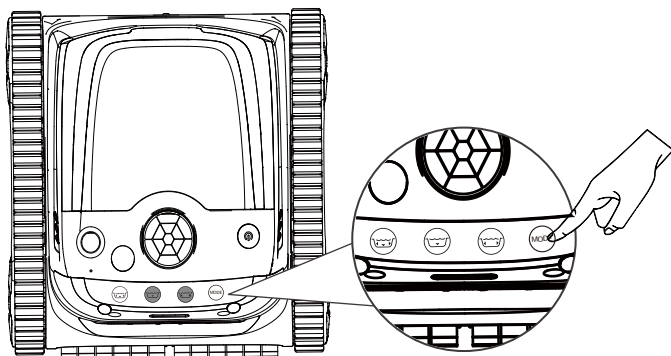

	iOS	Android
	iOS 15.0 ou posterior	Android 8.0 ou posterior

Escolha o modo de limpeza

Pode escolher um modo de limpeza para o seu robô de limpeza no dispositivo ou através da aplicação após ligar-se à sua aplicação.



Selecione um modo através do botão de alternância

Ícone	Significado
	Alternar um modo de limpeza
	Parede*1 e depois piso*1 (padrão) Existem dois tipos de limpeza completa da piscina na aplicação, pode personalizar este ícone lá.
	Limpeza do piso da piscina Existem três tipos de limpeza de piso na aplicação, pode personalizar este ícone lá.
	Limpeza das paredes da piscina

Nota:

1. Existem mais opções de modo de limpeza na aplicação e pode consultá-las abaixo.

Modo	Cobertura de limpeza
Piscina completa padrão	Parede+Piso+Linha de água
Apenas fundo	Pisos da piscina
Apenas parede	Paredes da piscina
Linha de água	Linha de água da piscina
Parede, seguida do fundo (Combinação)	Parede *1+ Fundo *1
Fundo em modo Eco	Modo Eco, apenas limpeza do fundo
Fundo, modo turbo	Limpeza poderosa, apenas do piso

2. Deve modificar os seus modos de limpeza através da aplicação quando estiver fora da piscina.

3. Se o robot for reiniciado, entrará automaticamente no último modo de limpeza definido.

Colocação em funcionamento do seu novo WYBOT S2(WY210C)

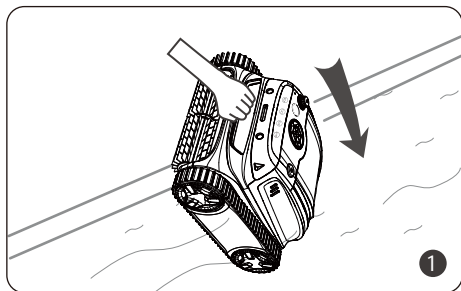

Segure o robô de limpeza pela pega e coloque-o verticalmente na piscina.

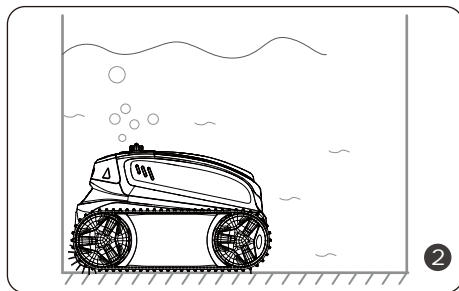

Deixe-o afundar até atingir o fundo para libertar o ar retido no interior.

Nota:

Para um desempenho de limpeza ideal, é necessário que a profundidade da água da piscina seja igual ou superior a 50 cm (19,5 in) em relação ao topo do aparelho.

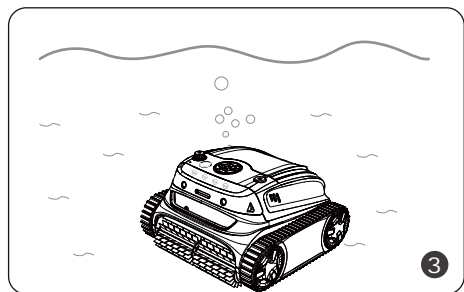

indicador luminoso fica azul intermitente após cerca de 20 segundos de calibração automática. O robot está pronto a começar a limpeza.

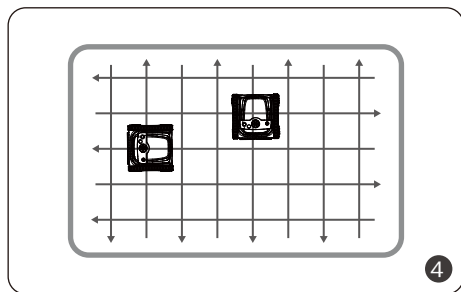

aparelho começa a limpar as paredes, o fundo e a linha de água da piscina, segundo o ciclo predefinido ou selecionado através da app.

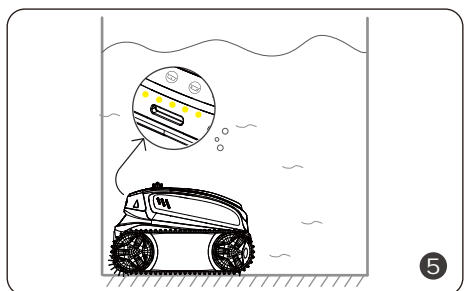

aparelho desloca-se automaticamente até parar junto à borda da parede após terminar a limpeza ou em caso de bateria fraca.

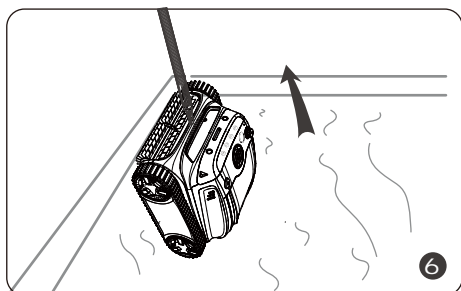

6. Pode inserir o gancho incluído numa vara para piscinas e assim içar o robot para o exterior.

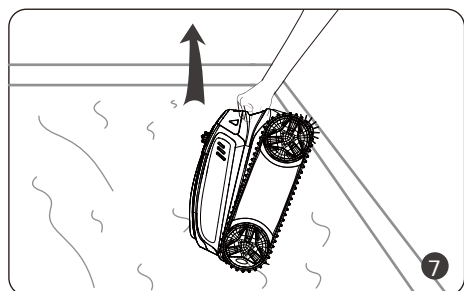

Retire o robot de limpeza da piscina na vertical, para escoar rapidamente a água do seu interior.

LIMPEZA DO FILTRO

Pressione a pega da tampa do filtro e levante a tampa.

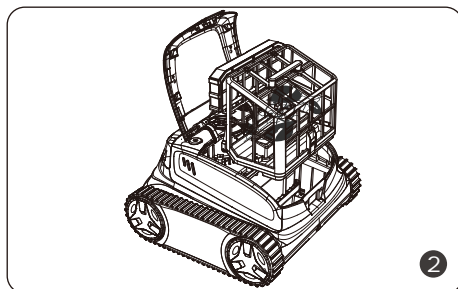
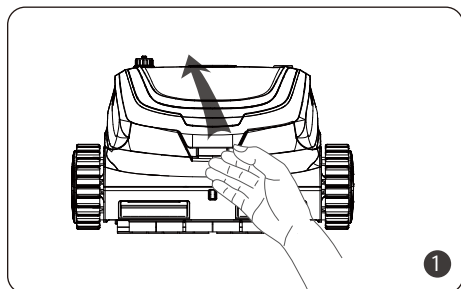

Nota:

1. Certifique-se de que o aparelho está desligado antes de abrir a tampa superior.
2. Terá de limpar o cesto de filtragem após cada utilização.

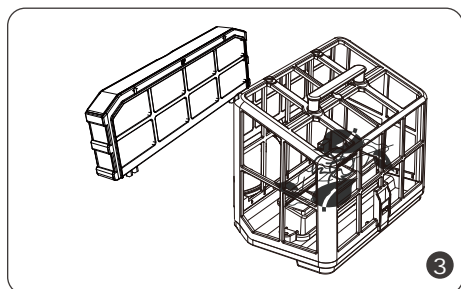

Retire o cesto de filtragem e a esponja de algodão.

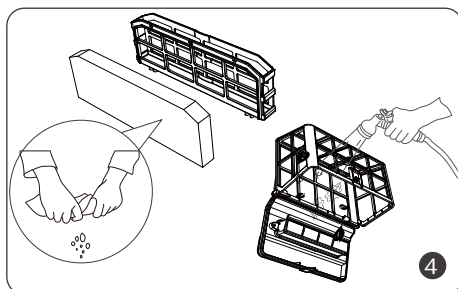

Remova quaisquer detritos que nele se encontrem retidos e passe-o por água limpa.

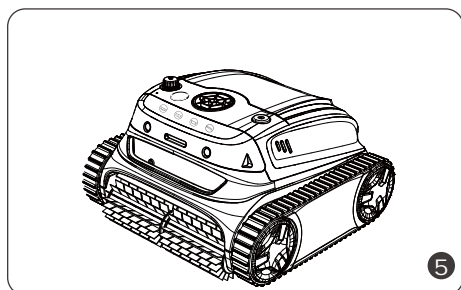

Após a limpeza, coloque o cesto de filtragem e a esponja de algodão no robô de limpeza e feche a tampa.

- Dada a presença de componentes elétricos no interior do aparelho, guarde-o num local fresco e ventilado, longe da luz solar direta e de qualquer fonte de calor.
- Carregue o aparelho antes de o guardar durante um período prolongado (mais de 6 meses) para prolongar a vida útil da bateria.

CARACTERÍSTICAS DO APARELHO

Modelo	WYBOT S2(WY210C)
Dimensões da Piscina	Até 300 m ² (3229ft ²)
Profundidade	9,8 ft (3 m)
Dimensões do Aparelho	400(C)390(L)*255(A) mm
Peso	9 kg
Autonomia em funcionamento	3,5 horas
Tempo de carga	3 horas
Tensão	Bateria/25,2 V
Potência	90 W
Entrada do carregador	100-240 V, 47-63 Hz
Saída do carregador	29,4 V/3 A
Capacidade da Bateria	7800 mAh
Filtragem	Nível duplo
Taxa de Fluxo	14 m ³ /H
Velocidade de Movimento	10 m/min.
Resistência à Água	IPX8
Atualização OTA	Disponível
Ligação à App	Disponível

GARANTIA LIMITADA

- 1.Todos os aparelhos de limpeza de piscinas WYBOT em comercialização são devidamente inspecionados e autorizados, de acordo com a legislação aplicável.
- 2.A bateria, o motor e o PCB estão cobertos por uma garantia de dois (2) anos a partir da data de compra. Os elementos consumíveis, como o cesto de filtragem, escova, rodas, etc., não estão cobertos pela garantia.
- 3.A garantia aplica-se apenas ao comprador original, não sendo válida em caso de revenda ou qualquer outro tipo de transferência.

4. Estão excluídos da garantia da WYBOTICS Co. quaisquer danos resultantes por uma utilização incorreta, desmontagem ou reparação não autorizada do aparelho.

5. Por favor, indique-nos sempre o número de encomenda ou registo do seu aparelho em caso de reclamação ou pedido de reparação ao abrigo da garantia.

MANUTENÇÃO DO APARELHO

Siga estes passos na hora de guardar o seu robot de limpeza, a fim de assegurar o seu bom desempenho.

a) Certifique-se de que o aparelho está desligado

b) Seque o aspirador e o cesto de filtragem

c) Carregue totalmente a bateria

d) Guarde o robô de limpeza em local fresco e ventilado, afastado de luz solar direta, fontes de calor, geada e de apertados, a temperatura ambiente entre 5 °C e 45 °C.

e) Carregue o aparelho a cada três meses para maximizar a vida útil da bateria.

Nota:

Se o seu robot não funcionar após um longo período com a bateria fraca ou desligado, por favor, entre em contacto com o serviço de assistência pós-venda. Para sua segurança, não tente desmontá-la.

PERGUNTAS FREQUENTES E RESOLUÇÃO DE PROBLEMAS

P: Que formatos e materiais de construção de piscinas são compatíveis com este robô de limpeza?

R: O aparelho pode ser utilizado em piscinas enterradas de formato retangular, oval ou irregular. Os materiais de construção aplicáveis incluem PVC, betão projetado e cerâmica, entre outros.

P: O funcionamento é afetado por degraus, áreas pouco profundas, ralos, declives e outros obstáculos do género, presentes no interior da piscina?

R: O aparelho é capaz de subir degraus, ultrapassar ralos e chegar a zonas pouco profundas. Os obstáculos acima podem influenciar o percurso de limpeza, mas não afetam o funcionamento do aparelho.

Se se deparar com alguma das seguintes situações durante a utilização do aparelho, por favor, consulte a seguinte tabela de anomalias e respetivas soluções para a tentar resolver por si.

Nota:

Se não conseguir encontrar uma solução na tabela, agradecemos que entre em contacto com a equipa pós-venda.

No.	Problemas	Detalhes	Causa Provável	Solução Sugerida
1	aparelho não funciona	Luz vermelha fixa	Impulsor preso	Verifique e limpe o impulsor
		Luz vermelha intermitente	Proteção do motor	Reiniciar
		Luz vermelha intermitente	O aparelho não foi colocado na água ou a água da piscina é demasiado rasa	Reinicie o aparelho e coloque-o imediatamente na piscina. Certifique-se de que a profundidade da água é superior a 0,5 m.
		Luz amarela intermitente	Bateria fraca	Carregue o aparelho completamente e reinicie-o
2	aparelho não carrega	Luz do carregador intermitente	Mau contacto	Volte a ligar o carregador
3	aparelho não consegue subir paredes		Piscina revestida de material demasiado escorregadio	Aplice blocos adesivos (para instruções mais detalhadas, por favor, contacte o apoio pós-ve-da)
			Água demasiado suja	Limpe o cesto de filtragem
4	Anomalias ao subir paredes	Subida lenta	Cesto de filtragem bloqueado	Limpe o cesto de filtragem
		aparelho afunda-se longe da parede ou flutua na água	Entrada de ar	Aplice blocos adesivos Contacte a equipa pós-venda :or instrução)
			Cesto de filtragem bloqueado	Limpe o cesto de filtragem
5	aparelho não limpa a totalidade da piscina		Modo de limpeza incorreto	Ligue o aparelho à app e selecione um modo de limpeza adequado
			Firmware desatualizado	Ligue o aparelho à app e atualize o firmware
6	aparelho fica com a parte dianteira virada para cima quando se encontra no fundo da piscina		Cesto de filtragem bloqueado	Limpe o cesto de filtragem

7	aparelho não segue o percurso de limpeza definido	aparelho não consegue ultrapassar obstáculos	Limpe o cesto de filtragem
	preso em drenos de água	A altura do dreno é superior a 3 cm	Ajude a máquina a afastar-se do obstáculo
	Não é possível estabelecer ligação com a app	Dispositivo desligado	Reiniciar
8	Não é possível estabelecer ligação com a app quando o aparelho se encontra dentro da piscina	Indisponível	Estabeleça a ligação com o dispositivo fora de água

CERTIFICAÇÃO

Os robots de limpeza de piscinas WYBOT são sujeitos aos mais rigorosos testes de desempenho e fiabilidade, obtendo sempre todas as certificações necessárias à sua comercialização nos países em que são vendidos. Use sem preocupações.



APOIO AO CLIENTE WYBOT

Devido à necessidade de melhoria contínua dos produtos, as características e funcionamento do produto pode ser ligeiramente diferente do indicado neste manual. A WYBOTICS Co. reserva-se o direito de atualizar os seus produtos.

Em caso de dúvida ou dificuldade de utilização, por favor, contacte o serviço de pós-venda. Para mais informações, visite o site da WYBOTICS em www.wybot-pool.com

Apoio ao Cliente Wybot:

E-mail: support@wybotpool.com

Facebook: @WybotPool

Tel: 1-866-777-6655

WYBOT

www.wybotpool.com

E-mail: support@wybotpool.com

Facebook: @WybotPool

WYBOTICS CO., LTD

No.30, Zhongnan 4th Street West Zone, TEDA Tianjin, China

Todos os nomes de produtos referidos no presente são marcas registadas dos respetivos proprietários.

